

Versie 29 juni 12.21 uur

10.2.e

[10-04-2020 22:13:42] 10.2.e: Berichten en gesprekken worden end-to-end versleuteld. Niemand buiten deze chat kan ze lezen of beluisteren, zelfs WhatsApp niet.

[10-04-2020 22:13:42] Bas Van Den Dungen: 10.2.e@minfin.nl

[10-04-2020 22:27:10] 10.2.e: Merci

[10-04-2020 22:27:21] 10.2.e: Gaan aan de slag, roepen direct wat mensen bij elkaar

[11-04-2020 08:31:37] 10.2.e: Beste Bas, het vordert goed. Alle bedrijven zijn aangehaakt en bezig.

[11-04-2020 08:31:46] 10.2.e: Heb jij al zicht op welk tijdstip we moeten mikken?

[11-04-2020 08:32:03] 10.2.e: Er worden nu ook opgeschaalde forecasts etc uit China gestuurd

[11-04-2020 08:33:05] Bas Van Den Dungen: Martin kan pas na 17.30 een call hebben. Dus ik koers voorlopig aan op 18.00

[11-04-2020 08:33:31] 10.2.e: Okido.

[11-04-2020 08:33:44] 10.2.e: hoe laat moeten jullie spullen hebben willen jullie minister nog kunnen adviseren?

[11-04-2020 08:34:48] Bas Van Den Dungen: Bij voorkeur rond 15.00 maar kijk maar wat lukt

[11-04-2020 08:35:05] 10.2.e: Check

[11-04-2020 08:37:51] 10.2.e: Moet ik btw ook mensen van de partners in de keten aanhaken?

[11-04-2020 08:37:59] 10.2.e: in de call

[11-04-2020 08:38:06] 10.2.e: 10.1.c

[11-04-2020 08:38:15] 10.2.e: of komt dat ev in een tweede call

[11-04-2020 08:38:53] 10.2.e: ze zijn allemaal op de hoogte v/d vraag iig

[11-04-2020 08:39:29] Bas Van Den Dungen: Nee hoeft nu niet, evt later , zal toch nog wel iets qua uitwerking moeten met mensen die hier operationeel mee bezig zijn

[11-04-2020 08:40:06] 10.2.e: OK

[11-04-2020 08:40:15] 10.2.e: Houd overigens ook 10.2.e in je achterhoofd

[11-04-2020 08:40:26] 10.2.e: hij speelt nu een heel goede faciliterende rol tussen overheid-bedrijfsleven

[11-04-2020 10:50:26] Bas Van Den Dungen: Nog even met minister (Martin) gesproken. Hij heeft terecht behoefte aan goede analyse van jouw voorstel en zit vandaag gewoon heel krap in zijn tijd (vanmiddag Catshuis waar ook altijd veel to do uitkomt). Voorstel is nu om onze afspraak dat jij een voorstel aanlevert liefst voor 15.00 te handhaven en zondag om 14.00 een call te hebben met minister, jij, 10.2.e en ik .

Akkoord?

[11-04-2020 10:57:13] [10.2.e]: Hi, OK. Paar vragen:

A) geeft dit iets meer rek in aanleveren stuk? Paar uur levert kwaliteit op qua insights die uitstaan of gaat stuk al mee in flow Catshuis?

B) Morgen levert heel veel druk op straks, als we volgende week zouden willen starten. Je moet echt max ma/di een go/no go geven op charters. Dus dan moet morgen [10.1.c] al aan boord getrokken worden. Zelfde geldt voor fabrieken. Je hebt max 24/48 uur op opties die we nu als een gek aan het uitzetten zijn. Voor jouw beeld: we hebben nu +-100 miljoen mondmaskers in het vizier van gerenommeerde bedrijven waarvan al samples in NL zijn en die getest zijn [10.1.g] [10.1.c] Snap dat dit gek klinkt, maar dit is de markt.

C) vanavond is ook een optie voor ons

[11-04-2020 11:00:47] Bas Van Den Dungen: Liever nu iets om 15.00 gewoon zodat onze mensen er goed naar moeten kunnen kijken.

Snap de druk maar call liever 14.00 zondag

[11-04-2020 11:01:44] [10.2.e]: okido

[11-04-2020 11:02:42] [10.2.e]: Misschien dan handig dat als minister mening heeft gevormd er alvast een tweede call klaargezet kan worden voor morgenavond met operationele mensen

[11-04-2020 11:02:50] [10.2.e]: voor eventuele timeline

[11-04-2020 11:03:34] [10.2.e]: (alle begrip voor de drukte overigens!)

[11-04-2020 11:04:59] Bas Van Den Dungen: ...en ik doe als Sg Financiën ook nog financieel economische crisis *, boeiende tijden

[11-04-2020 11:17:16] [10.2.e]: Wow

[11-04-2020 11:17:20] [10.2.e]: Busy days

[11-04-2020 14:54:33] [10.2.e]: Hi, zou je nog naar vraag A bovenstaand kunnen kijken? Leveren liever iets later aan nu meeting naar morgen gaat

[11-04-2020 15:02:22] Bas Van Den Dungen: Is op zich oké, alleen ik moet ook mijn mensen er nog naar kunnen laten kijken. Dis sluit niet uit dat alles dan een beetje opschuift. Laat maar weten wanneer je iets aanlevert, dan passen we daar de planning verder op aan.]

[11-04-2020 15:05:36] [10.2.e]: OK, werken asap door

[11-04-2020 15:06:14] [10.2.e]: het vraagt even wat geschakel tussen organisatie of 10 ;)

[11-04-2020 21:27:06] Bas Van Den Dungen: Beste [10.2.e], begrijp dat je wat meer tijd nodig hebt voor het voorstel. Uiteraard begrip daarvoor!

[11-04-2020 21:27:56] Bas Van Den Dungen: Vandaag kunnen mijn mensen daar dus niet meer naar kijken. Op zijn vroegst morgen kunnen we het uitzetten.

[11-04-2020 21:28:32] Bas Van Den Dungen: We willen minister goed voorbereiden dus we cancelen even de call van morgenmiddag om 14.00 uur.

[11-04-2020 21:30:07] Bas Van Den Dungen: Ik denk dat het verstandig is nu een call in te plannen op maandag. Ik kom terug met een nieuw tijdstip als we het voorstel hebben ontvangen en er een eerste blik op hebben kunnen werpen.

[11-04-2020 21:42:45] [10.2.e]: zal ik je nú het 99% PPT sturen?

[11-04-2020 21:42:55] [10.2.e]: we zijn nu nml zo goed als klaar

[11-04-2020 21:43:06] [10.2.e]: lief ding waard als het wel door kan gaan (iedereen heeft er keihard aan gewerkt)

[11-04-2020 21:43:20] [10.2.e]: het punt is nml vliegtuigen

[11-04-2020 21:43:33] [10.2.e]: 1 dag vertraging in besluitvorming leidt tot 5/6 dagen uitstel verderop

[11-04-2020 21:44:40] Bas Van Den Dungen: We gaan er nu niet meer naar kijken. Mijn mensen lopen al 4 weken op hún tandvlees. Ik ga ze niet vragen hier vanavond vannacht nog naar te kijken. Dat is ongezond. Morgen kijken we weer verder.

[11-04-2020 21:44:45] [10.2.e]: OK

[11-04-2020 21:44:52] [10.2.e]: Same here

[11-04-2020 22:13:41] [10.2.e]: wat is je emailadres?

[11-04-2020 22:13:41] [10.2.e]: Sorry, heb ik

[11-04-2020 22:13:41] [10.2.e]: nevermind

[12-04-2020 15:51:08] [10.2.e]: Beste Bas, heb je de mail en stukken in goede orde ontvangen? Is er al iets meer bekend over de dag van morgen: hoe laat, waar, wie etc? [10.1.c]

[10.1.c]
[10.1.c] Daarmee is het nu echt een plug and play oplossing geworden. Gr. [10.2.e]

[12-04-2020 15:57:55] [10.2.e]: <bijgevoegd: 0000052-PHOTO-2020-04-12-15-57-55.jpg>

[12-04-2020 15:59:11] Bas Van Den Dungen: Goed ontvangen. Dank Zometeen een call met mensen van VWS c.a. Daarna laat ik je snel weten hoe we het morgen gaan doen.

[12-04-2020 16:08:11] [10.2.e]: We horen overigens bij onze twee grootste fabrieken dat Duitsland dit weekend purchase orders heeft doorgepland tot 2021, zodat er gegarandeerde productiecapaciteit is (!)

[12-04-2020 16:08:20] [10.2.e]: Succes straks

[12-04-2020 17:34:46] [10.2.e]: Nog een kleine update: we denken aan [10.2.e] [10.2.e] als linking pin tussen MinFin en [10.1.c] als details moeten worden uitgewerkt. [10.2.e] [10.2.e] en kan vanavond benaderd worden.

[12-04-2020 17:35:02] [10.2.e]: Eerst gesprek afwachten, of alvast benaderen voor de snelheid?

[12-04-2020 17:35:38] [10.2.e] en bekend bij deelnemingen)

[12-04-2020 17:41:35] Bas Van Den Dungen: Eerst gesprek afwachten

[12-04-2020 18:10:06] [10.2.e]: Ok. Idem geldt voor [10.2.e] en [10.2.e] [10.2.e] Beide zijn geïnformeerd en staan ev klaar om een rol te spelen

[12-04-2020 18:34:04] Bas Van Den Dungen: We hebben het voorstel besproken . We hebben nog wel wat wezenlijke vragen waarvan het belangrijk is om jouw/jullie visie op te horen. Die stuur ik straks per mail. Ik app je als ik je gemaild heb. Deze vragen zullen zeker aan de orde komen in de call met de minister morgen. Dan kun je je daar op voorbereiden. Mijn voorstel is een call morgen om 14.00.

Dat zal zijn met Minister van Rijn, [10.2.e] en mijzelf.

Gr Bas

[12-04-2020 18:36:32] [10.2.e]: Check

[12-04-2020 21:08:33] Bas Van Den Dungen: Heb je zojuist mail gestuurd.

Spreek je morgen om 14.00!

[12-04-2020 21:09:06] [10.2.e]: Zie m

[12-04-2020 21:09:11] [10.2.e]: Mag ik je bellen?

[12-04-2020 21:09:20] [10.2.e]: Om risico te voorkomen dat we terug bij af zijn

[12-04-2020 21:09:35] [10.2.e]: Alle vragen hebben nml twee weken geleden ook de revue gepasseerd met [10.2.e]

[12-04-2020 21:09:42] [10.2.e]: Dat gaat nml niet vliegen

[12-04-2020 21:10:23] [10.2.e]: zonde om elkaars tijd te verdoen

[12-04-2020 21:11:35] Bas Van Den Dungen: Probeer je nu te bellen

[12-04-2020 21:20:33] [10.2.e]: aan de lijn met team [10.2.e] - bel je daarna

[12-04-2020 21:26:32] [10.2.e]: Gemist videogesprek

[12-04-2020 21:58:09] Bas Van Den Dungen: Kern is ben je bereid om samen te werken. In tijden van schaarste moeten we samen alles doen om het beste resultaat te leveren. Iedereen zal moeten bewegen in het grotere belang.

[12-04-2020 21:59:45] Bas Van Den Dungen: Heb nu nog een call en dan voor vanavond even klaar. Prima om als je dat wil morgen voor gesprek met Martin nog te bellen.

[13-04-2020 11:20:41] [10.2.e]: Goedemorgen. Vragen zijn besproken met alle betrokkenen, er ligt een strategie/antwoord klaar.

[13-04-2020 11:20:50] [10.2.e]: Mocht je willen voorbespreken, laat het vooral weten.

[13-04-2020 11:20:58] [10.2.e]: sturen jullie nog een uitnodiging/details?

[13-04-2020 11:21:39] [10.2.e]: kan e.v. ook in Den Haag (moet namiddag nog in omgeving Rotterdam zijn om vracht te bekijken)

[13-04-2020 11:43:44] Bas Van Den Dungen: Ik zit nu in lange call. Ik bel jou om 14.00 en voeg je dan toe in de call.

[13-04-2020 11:44:01] [10.2.e]: OK. Telefoongesprek dus?

[13-04-2020 11:44:08] Bas Van Den Dungen: Ja

[13-04-2020 11:44:16] [10.2.e]: tot 14h

[13-04-2020 12:27:16] Bas Van Den Dungen: [10.2.e] er komt iets tussen bij Martin en mij. Graag willen we de call verplaatsen. Ik moet nog even checken bij [10.2.e] maar zou jij om 17.00 kunnen?

[13-04-2020 12:33:59] Bas Van Den Dungen: U hebt dit bericht verwijderd.

[13-04-2020 12:40:12] Bas Van Den Dungen: [10.2.e] en Martin hebben regulier overleg van 17.00-17.30, dus wij zouden aan kunnen sluiten om 17.30

[13-04-2020 12:55:40] [10.2.e]: Beste Bas, dat lijkt mij buitengewoon onpraktisch qua timeline (we zijn nu echt gestretcht tot het uiterste al wil je volgende week leveren)

[13-04-2020 12:56:13] [10.2.e]: is jouw inschatting dat er vanavond of morgenochtend een go/no go kan liggen?

[13-04-2020 12:56:17] [10.2.e]: met eerste gesprek vanavond?

[13-04-2020 12:56:19] [10.2.e]: zoja: prima

[13-04-2020 12:57:04] [10.2.e]: Feitelijk moeten fabrikanten vannacht dingen horen en cargo vervoerders morgen - als je tijdslijn in presentatie wilt halen.

[13-04-2020 12:57:27] Bas Van Den Dungen: Durf ik niet te zeggen. Maar ik kan het niet verder forceren.

[13-04-2020 12:57:48] [10.2.e]: Ok, het is wat het is

[13-04-2020 12:58:03] [10.2.e]: ik richt mij dan even [10.1.c]
[10.1.c]

[13-04-2020 12:58:13] [10.2.e]: loopt ook door

[13-04-2020 17:35:11] Bas Van Den Dungen: Bel je zo in

[13-04-2020 17:35:33] [10.2.e]: OK, zit klaar

[13-04-2020 18:11:43] [10.2.e]: Dag Bas, prettig gesprek **

[13-04-2020 18:11:43] [10.2.e]: Zorg jij voor een link met LCH? Of zal ik bellen?

[13-04-2020 18:11:44] [10.2.e]: En zullen wij alvast een gesprek op touw zetten met LCH morgenochtend (incl agenda)?

[13-04-2020 18:18:57] Bas Van Den Dungen: Ik heb zojuist afgesproken met [10.2.e] van VWS dat hij ervoor gaat zorgen dat LCH direct contact opneemt met jou vanavond nog of uiterlijk morgenochtend. Ik ga er nu even niet tussenzitten en hoop dat jullie er snel uitkomen!

Gr Bas

[13-04-2020 18:41:02] [10.2.e]: **

[13-04-2020 18:43:25] Bas Van Den Dungen: Nog even recapitulieren op hoofdlijnen:

1. Jullie voorstel kannibaliseert niet op de vrachtcapaciteit voor LCH sterker nog jij hebt aanleiding te veronderstellen obv contact [10.1.c] dat 7 extra vluchten mogelijk zijn.
2. Jullie zullen gebruik maken van distributiekanaal dat ingezet is door LCH en conformeren je aan de verdeelsystematiek zoals recent is vastgesteld door de experts
3. Wij zullen geen werkkapitaal verstrekken en dat is ook niet nodig als wij een afnamegarantie geven van x volume tegen een reële prijs (waarin jullie ondernemersrisico in zullen verdisconteren).
4. Jullie willen graag kwaliteitscontrole systeem van [10.1.c] inzetten. Wij konden in de call niet overzien wat dit betekent, moet in nadere detaillering worden meegenomen.
5. VWS zorgt ervoor dat LCH contact op gaat nemen met jou en je mensen en samen gaan jullie kijken of er op de kortst mogelijke termijn een concrete deal kan worden gemaakt rekening houdend met bovenstaand punten.

[13-04-2020 18:43:36] Bas Van Den Dungen: Het zou echt mooi zijn als dit lukt!

[13-04-2020 18:49:59] [10.2.e]: Yes, zo zie ik m ook

[13-04-2020 18:50:05] [10.2.e]: Zou idd erg mooi zijn

[13-04-2020 18:50:12] [10.2.e]: Enige waar ik niks over hoorde zijn aantallen

[13-04-2020 18:50:24] [10.2.e]: Maar dat komt via LCH wel neem ik aan? (indicatie)

[13-04-2020 18:50:55] Bas Van Den Dungen: Durf ik niet te zeggen; ik zou zeggen veel!!

[13-04-2020 18:51:02] Bas Van Den Dungen: Komt wel via lch

[13-04-2020 18:51:02] [10.2.e]: Dit bericht is verwijderd.

[13-04-2020 18:51:11] [10.2.e]: OK

[13-04-2020 18:51:29] [10.2.e]: We gaan alle partijen vanavond oplijnen en informeren

[13-04-2020 18:51:34] [10.2.e]: Incl partners aan China kant

[13-04-2020 19:16:34] [10.2.e]: Oprecht veel dank voor je inzet. Je hebt iets wat onnodig vast kwam te zitten losgetrokken. Super.

[13-04-2020 19:17:39] [10.2.e]: We gaan ons best doen voor de mensen in de zorg

[14-04-2020 11:59:03] [10.2.e]: Beste Bas, nog geen contact gehad met LCH en/of [10.2.e]. Kunnen wij zelf hierin iets betekenen?

[14-04-2020 12:16:16] Bas Van Den Dungen: Ik ga er achteraan

[14-04-2020 15:03:04] [10.2.e]: Dank. Nog geen contact gehad. [10.1.c]
[10.1.c] 10.1.c
[10.1.c] Gr. [10.2.e]

[14-04-2020 15:22:00] Bas Van Den Dungen: [10.2.e] heeft je voicemail ingesproken en geappt!

[14-04-2020 16:00:15] [10.2.e]: Dank. Yes, heb m gesproken. Spreken vanmiddag af. Voor mijn begrip: hij gaf aan dat er komende drie maanden geen tekorten zijn qua bv mondkapjes en er geen formeel besluit is genomen tot oversupply (of ijzere voorraad). Zullen het straks wel horen, maar is dat een gedeeld beeld. Vond dat enigszins verrassend na ons eerdere gesprek.

[14-04-2020 16:52:39] Bas Van Den Dungen: Er ligt wel een opdracht voor oversupply!! Zoveel als mogelijk dus zowel qua kapjes (zeker ook ffp2) maar ook schorten en jassen!!!

[14-04-2020 16:54:08] [10.2.e]: OK, verwarrend

[14-04-2020 16:54:13] [10.2.e]: haha

[14-04-2020 16:54:27] [10.2.e]: mag ik je appje laten zien?

[14-04-2020 16:54:35] Bas Van Den Dungen: Ja hoor

[17-04-2020 21:50:33] [10.2.e]: Hi Bas, weekje later en weer thuis van hele dag op VWS en LHC. Terugkoppeling [10.2.e] gehad? (hij wilde dat liever zelf doen dat ik zou bellen/appen)

[17-04-2020 21:52:46] [10.2.e]: Door dat laatste heb ik getwijfeld of ik je wel zou moeten appen. Maar goed: we stonden vanavond weer met lege handen. LHC minimaliseert de opdracht verder en verder, tot vanavond een opdracht overbleef van 1-2 fabrieken van 1-2 miljoen stuks. We hadden [10.1.c]fabrikanten opgelijnd voor de overheid, die twee keer uitgesteld en nu alles over het weekend wordt getrokken voor de derde keer. Ben bang dat ze ons hierna niet vertrouwen en we die contacten verliezen

[17-04-2020 21:55:06] [10.2.e]: Nog steeds begrijp ik niet waarom we van een maximum naar een minimumscenario gaan. De rest van alle afspraken en details van wat minister heeft gevraagd is feitelijk ingevuld (van onderdeel worden van LHC, tot additionele luchtcapaciteit gecoördineerd door club [10.2.e] tot het niet langer privaat financieren van de hele operatie met [10.1.c] maar via bevoorschotting etc etc)

[17-04-2020 21:56:07] [10.2.e]: We hebben hiermee maximaal ons ingespannen om tot een goede samenwerking te komen. [10.1.c]
[10.1.c]

[17-04-2020 21:56:53] [10.2.e]: Daarnaast hebben we fors ingespannen om comfort te bieden: de hele media gedownplayed rondom Hulptroepen, late lancering vanwege Kamerdebat, geen commentaar gegeven op LCH (vijf journalisten zitten erop)

[17-04-2020 21:56:59] [10.2.e]: Etc etc

[17-04-2020 21:57:07] [10.2.e]: Ik wil er graag een succes van gaan maken met elkaar

[17-04-2020 21:57:47] [10.2.e]: Maar ik weet even niet hoe verder. Zie nog twee opties: klein beginnen met LCH en die andere fabrikanten dan proberen via kleine orders via [10.1.c] warm te houden (lastig!).

[17-04-2020 21:58:32] [10.2.e]: Of gewoon even terug naar de opdrachtgever: wat is nu feitelijk het doel, en zo samen via een gezamenlijke doelstelling (maar met autonomie) het goede doen

[17-04-2020 21:59:28] [10.2.e]: Hopelijk kan ik je in vertrouwen om advies hierover vragen. We doen het voor de zorg, dat is de kern. Hoe maakt mij weinig uit, voor overheid veel meer. Help graag mee, maar ik ben een beetje verloren geraakt hoe.

[17-04-2020 21:59:31] [10.2.e]: Gr. [10.2.e]

[17-04-2020 22:03:33] [10.2.e]: (Sorry, telefoon maakt van LCH LHC)

[17-04-2020 23:29:18] Bas Van Den Dungen: Beste [10.2.e], ik ga eerst even wederhoor plegen bij LCH. Zit nu zelf even lastig want mijn vader blijkt Corona te hebben en gaat nu snel achteruit. Moet en wil ik prio aan geven. Ik kan dus niet garanderen dat ik heel snel weer op de lijn kom. Maar ik ga het na en kom erop terug.

Gr Bas

[17-04-2020 23:29:31] [10.2.e]: Ach jeetje, sterkte

[17-04-2020 23:29:41] [10.2.e]: Laat het dan vooral zitten

[17-04-2020 23:29:49] [10.2.e]: Ik zoek wel een andere weg of een advies

[17-04-2020 23:29:55] [10.2.e]: Familie komt eerst

[17-04-2020 23:30:06] [10.2.e]: Hopelijk komt het goed

[17-04-2020 23:30:37] [10.2.e]: Bel [10.2.e] dan wel morgen. Niet m'n hobby, maar dat moet dan maar.

[06-05-2020 20:41:46] [10.2.e]: Beste Bas, heb vanavond gesproken met Martin van Rijn. Ten eerste gecondoleerd met het verlies van je vader. Van Martin het verzoek of we morgen gesprek kunnen organiseren met jou, [10.2.e], [10.1.c] ([10.2.e] [10.2.e]), [10.1.c] ([10.2.e]) en ons (Hulptroepen) voor extra inkoop China voor PBM's en afstemming zorg/retail. Er ligt een plan voor vrij forse aantallen waarbij er combi geslagen moet worden tussen LCH en ideeën [10.1.c] Hulptroepen. Heb nummer [10.2.e] [10.2.e] gekregen, maar nog niet te pakken gekregen. Kunnen we mss nog even bellen en/of afspraak organiseren? gr. [10.2.e]

[06-05-2020 20:42:12] [10.2.e]: <bijgevoegd: 00000146-PHOTO-2020-05-06-20-42-12.jpg>

[06-05-2020 20:42:54] [10.2.e]:
<https://docs.google.com/presentation/d/1Xj4bcn5Kxgu8T5VwuCZavgKGNp8YhyonBvrEFWimYyg/e> dit

[06-05-2020 20:44:32] [10.2.e]: Hulptroepen [10.1.c].pdf • 46 pagina's
<bijgevoegd: 00000148-Hulptroepen [10.1.c].pdf>

[06-05-2020 22:16:52] Bas Van Den Dungen: Ik wil het morgenochtend eerst even met Martin bespreken en dan kom ik er op terug.

[06-05-2020 22:43:59] [10.2.e]: Prima **

[07-05-2020 10:13:15] [10.2.e]: Dag Bas, hierbij overigens het vluchtschema (commerciële cargo's) die bij het productieschema hoort.

[07-05-2020 10:13:16] [10.2.e]: <bijgevoegd: 00000152-PHOTO-2020-05-07-10-13-16.jpg>

[07-05-2020 10:14:37] [10.2.e]: met complete oplossing voor 80 miljoen FFP2/320 miljoen IIR in +- een maand (met vorige order LCH hebben we moeten aanleveren in Shanghai, gaat uiteindelijk via de boot). Dit lijkt ons het snelste. Fabrieken zijn al gedubbelcheckt met [10.2.e] [10.2.e] (VWS). Als we het aan LCH kunnen leveren en het is nog van nut, prima: dan horen we het graag.

[07-05-2020 10:15:49] [10.2.e]: we concurreren dus niet in de fabrieken, niet in de lucht etc. Hugo, Martin en [10.2.e] weten dat het speelt. Tot nu toe niks gehoord ([10.2.e] ook niet te pakken gekregen).

[07-05-2020 10:17:59] [10.2.e]: Alternatief is dus soort PPS waarbij in een cockpit door bv McKinsey afstemming plaatsvindt tussen VWS/EZK/markt om de juiste spullen tegen de juiste prijs op de juiste plek te leggen - met voorrang voor de zorg

[07-05-2020 12:54:55] [10.2.e]: Hi Bas, wat moet ik verwachten van vanmiddag? Gr. [10.2.e]

[07-05-2020 13:14:18] Bas Van Den Dungen: Mijn mensen zijn nu parallel aan het schakelen met Ich (waarom maken jullie hier geen gebruik van) en Ezk (hoe zorgen we ervoor dat in overleg met vno/ncw wordt gezekerd dat er geen medische mondkapjes worden gebruikt in sectoren waar dit volgens RIVM niet nodig is.

[07-05-2020 13:14:49] Bas Van Den Dungen: Ik wacht even die uitslagen af en dan kan bekeken worden wie er met wie in een call moet.

[07-05-2020 13:20:37] [10.2.e]: OK

[07-05-2020 13:20:37] [10.2.e]: zal ik zelf ook nog even met [10.2.e] bellen van LCH?

[07-05-2020 13:20:45] Bas Van Den Dungen: Is goed

[07-05-2020 14:24:54] [10.2.e]: Hi Bas, zojuist [10.2.e] gesproken. Hij geeft aan dat ze bij LCH niks meer nodig hebben, er meer dan een jaar aan voorraad is en het dus sowieso een nee is. Gr. [10.2.e]

[07-05-2020 14:31:12] [10.2.e]: (het blijft dus een beetje verwarrend - óf er is een vraagmodelprobleem óf een groot misverstand rondom het gebruik in de rest v/d samenleving. Het aanbod dat hier boven zou staan kán toch niet de jaarvraag van NL in de zorg zijn?)

[07-05-2020 15:34:08] Bas Van Den Dungen: Mijn bericht is: we (Ich) hebben nu in ieder staan in principe 40 mln chirurgische maskers, we (Ich) willen even de kwaliteitscheck afwachten. Als die goed is dan ben jij in principe een prima partij om aanvullende afspraken te maken tegen uiteraard de juiste prijs. Bevestigd door [10.2.e] en [10.2.e] aan [10.2.e] Dus graag op basis hiervan gesprekken met Ich vervolgen.

[07-05-2020 15:34:21] Bas Van Den Dungen: Ezk is nog pending

[07-05-2020 15:38:57] [10.2.e]: Hoe bedoel je dat? Wij leveren geen chirurgische maskers op het moment? Of bedoel je wat LCH nu in huis heeft?

[07-05-2020 15:40:11] [10.2.e]: okido

[07-05-2020 16:09:24] Bas Van Den Dungen: Om spraakverwarring te voorkomen beter om rechtstreeks contact te houden met Ich. Bottom line van mijn opmerking was dat ze bij de juiste kwaliteit en juiste prijs gewoon met je aan de slag willen.

[07-05-2020 16:30:59] [10.2.e]: Ok

[07-05-2020 16:31:11] : We'll see

[07-05-2020 17:05:14] : Krijg nog steeds het bericht dat LCH niets nodig heeft. Wat ik dan maar zal doen is concrete purchase orders indienen en dan de afwijzing of acceptatie afwachten. Dan is het tenminste duidelijk hoe het nou zit

[07-05-2020 17:15:20] Bas Van Den Dungen: Lijkt mij de juiste weg. Ik zal ook aan mijn kant blijven vragen....

[08-05-2020 14:41:37] : Dag Bas, inmiddels al wat gehoord? Gr.

[08-05-2020 14:44:20] Bas Van Den Dungen: zou eerst contact opnemen met VNO NCW. Nog niet teruggehoord wat daar is uitgekomen.

10.2.e

[06-05-2020 08:50:47] 10.2.e: Waarom gaat het nu al zes weken en uren en uren over mondkapjes? Er is gewoon geen strakke lijn. Ik ben zo ah afhaken op dit onderwerp

[06-05-2020 08:54:28] Bas Van Den Dungen: Dit gaat niet echt goed. Ga ik ook met 10.2.e bespreken

10.2.e

[19-05-2021 09:09:27] [10.2.e]: <bijgevoegd: 00000085-PHOTO-2021-05-19-09-09-27.jpg>

[19-05-2021 09:14:32] Bas Van Den Dungen: Klopt maar dat was in mij rol die ik destijds ook had bij VWS en dus niet in mij rol als SG Fin

[19-05-2021 09:18:29] [10.2.e]: Dat hebben we inmiddels rechtgezet. Mocht je in volgende gevallen denken dat zoiets kan gaan spelen, zou je dat kunnen aangeven? Dan kunnen we alvast antwoorden opstellen en met je afstemmen als er persvragen worden gesteld.

Nu werd de suggestie gewekt dat [10.2.e] zo belangrijk was voor het kabinet dat ook jij als sg FIN erbij zat.

[19-05-2021 09:18:49] [10.2.e]: We houden het vandaag in de gaten.

[19-05-2021 09:20:49] Bas Van Den Dungen: Yep!

[19-05-2021 09:21:04] [10.2.e]: Volkskrant gaat het ook op de website aanpassen, zeggen ze straks toe. In de trant van 'dat deed Van den Dungen in zijn rol als tijdelijke kracht bij VWS'

[19-05-2021 09:22:23] Bas Van Den Dungen: Heb dit overigens afgelopen weekend wel uitvoerig besproken met woordvoering VWS. Wat ook logisch is want het was in mijn werk voor hen. Ff vergeten om jullie in te lichten. Leerpuntje weer voor mij

Hugo de Jonge

[10-04-2020 20:35:01] Hugo De Jonge: <bijgevoegd: 00000098-PHOTO-2020-04-10-20-35-01.jpg>

[10-04-2020 20:35:01] Hugo De Jonge: (En 10.2.e werd gebeld door inspectie v gezondheidszorg omdat al zijn medewerkers lopen met FFP2 - compleet privaat georganiseerd)

[10-04-2020 20:35:01] Hugo De Jonge: <bijgevoegd: 00000100-PHOTO-2020-04-10-20-35-01.jpg>

[10-04-2020 20:39:13] Hugo De Jonge: <bijgevoegd: 00000101-10.2.e.vcf>

[10-04-2020 21:04:38] Bas Van Den Dungen: Gebeld, voicemail ingesproken dat ie mij vanavond kan bellen en anders heel het weekend. Ik zal zelf ook nog wel paar keer bellen.

Gr Bas *

[10-04-2020 21:04:53] Hugo De Jonge: Super!

[10-04-2020 21:05:05] Hugo De Jonge:
[10.2.e/status/1248657582157430791?s=12">https://twitter.com/10.2.e/status/1248657582157430791?s=12](https://twitter.com/<span style=)

[10-04-2020 21:05:35] Hugo De Jonge: Dit was de tweet waar ik op aansloeg

[10-04-2020 21:09:10] Bas Van Den Dungen: Mijn idee is om hem in een call te krijgen met Martin, 10.2.e en onze mensen om nu echt meters te maken. Keep you posted

[10-04-2020 21:09:24] Hugo De Jonge: Is echt een goed idee!

[10-04-2020 21:09:45] Hugo De Jonge: Zal 10.2.e wellicht wat weerstand moeten overwinnen, maar true!

[10-04-2020 21:13:16] Bas Van Den Dungen: Ja maar we zitten niet meer in de fase van het pampere van ego's

[10-04-2020 21:30:59] Hugo De Jonge: True!

[10-04-2020 22:05:01] Bas Van Den Dungen: Morgen call, klinkt bijna te goed om waar te zijn, maar we gaan alles op alles zetten.

[10-04-2020 22:05:11] Bas Van Den Dungen: Doe ik met Martin oké?

[10-04-2020 22:05:24] Hugo De Jonge: Super, doen!

[12-04-2020 20:30:36] Bas Van Den Dungen: Zijn nog best druk met die 10.2.e, maar goed kijken waar het toe leidt

[12-04-2020 20:31:35] Hugo De Jonge: Deel je iets van zn zorgelijke observaties over LCH?

[12-04-2020 20:34:41] Bas Van Den Dungen: Ik denk dat die observaties 3 weken klopten, inmiddels echt heel veel stappen verder. En dus nu risico dat zijn idee een concurrerend initiatief wordt. Daar houden wij niet van in een crisis met schaarste. We Kijken of we dingen kunnen combineren, maar het woord samenwerken staat redelijk laag in zijn woordenboek. Tegelijkertijd is hij echt niet dom. Morgen call met Martin 10.2.e en mijzelf. Kijken waar we kunnen komen!

[12-04-2020 20:42:15] Hugo De Jonge: Heel goed - en true, concurrerend initiatief slaat nergens op. Je kunt die 10.2.e beter inside pissing out hebben dan outside pissing in. Met een klein beetje verdraagzaamheid moet dat lukken. Hoop echt dat t lukt.

10.2.e

[13-04-2020 12:59:43] Bas Van Den Dungen: Heb 10.2.e nog uitgebreid gesproken en geprobeerd hem in een iets ander film te krijgen, namelijk gebruik je netwerk, je kanalen, andere leveranciers, extra vrachtcapaciteit, je creativiteit om nu de komende maanden zoveel mogelijk spullen naar nl te krijgen. Daar kan gewoon voor betaald worden, evt ook vooraf met afname garantie, maar rijdt het de loods in Leusden binnen! Zodat we vandaar uit verdelen en distribueren en geen concurrerend netwerk krijgen. Daar wilde hij over nadenken. Wie weet.

[13-04-2020 13:06:49] 10.2.e: Bas, Dank. Ben benieuwd. Eerder wilde hij dat niet ivm connectie met Cool Blue!10.2.e

[13-04-2020 16:54:04] Bas Van Den Dungen: Bel jij rechtstreeks met Martin?

[13-04-2020 16:54:12] Bas Van Den Dungen: Om 17.00

[13-04-2020 18:37:13] 10.2.e: Voordat de verbinding met 10.2.e werd gelegd viel mijn verbinding al weg *

dubbel

[13-04-2020 18:44:45] Bas Van Den Dungen: Dit teruggekoppeld naar 10.2.e (cc ook naar 10.2.e)

10.2.e

dubbel

[13-04-2020 18:44:15] Bas Van Den Dungen: Dit teruggekoppeld aan 10.2.e

[13-04-2020 19:07:31] 10.2.e: Helder, ik heb al tel contact gehad met 10.2.e, die zit hier vanwege eerdere ervaring my 10.2.e tegen heug en meug in maar zet de mensen bij LCH nu aan het werk

[13-04-2020 19:12:33] 10.2.e: Begreep van 10.2.e dat we nota over aanschaf machines grondstoffen chirurgische kapjes via jou kunnen sturen, 10.2.e maakt nu opzet, vraagt uiterlijk morgen om besluit en Martin wil dit snel doen, 10.2.e was nog bij hem op de lijn over ervaren bureaucratie, kun jij vanavond doorzetten?

[14-04-2020 12:15:27] Bas Van Den Dungen: Beste Bas, nog geen contact gehad met LCH en/of 10.2.e. Kunnen wij zelf hierin iets betekenen?

[14-04-2020 12:15:45] Bas Van Den Dungen: Zie bericht 10.2.e!

[14-04-2020 12:16:06] Bas Van Den Dungen: Kun jij zsm iets in beweging brengen

[14-04-2020 12:22:25] 10.2.e net gebeld die had zelfde app van 10.2.e gehad en heeft contact gehad met 10.2.e van het LCH die direct gaat bellen

[14-04-2020 12:23:11] 10.2.e: Wel vermoeiend dat afspraken niet worden nagekomen...

[14-04-2020 15:05:41] Bas Van Den Dungen: Dank. Nog geen contact gehad. 10.1.c

10.1.c

10.1.c

Gr. 10.2.e

[14-04-2020 15:05:54] Bas Van Den Dungen: Het wordt vervelend.....

[14-04-2020 15:06:05] Bas Van Den Dungen: Waar gaat het mis bij LCH?

[14-04-2020 15:11:58] 10.2.e: Ik heb dit weer doorgezet naar 10.2.e, hij had hierover de afspraken gemaakt, geen idee wat er mis gaat, ik bel 10.2.e

[14-04-2020 15:21:22] 10.2.e: Net zelf 10.2.e gebeld, hij had voicemail 10.2.e ingesproken en nu ook geappt

Voorstel [10.2.e]

[11-04-2020 15:20:53] Voorstel [10.2.e]: Berichten en gesprekken worden end-to-end versleuteld. Niemand buiten deze chat kan ze lezen of beluisteren, zelfs WhatsApp niet.

[11-04-2020 15:20:53] [10.2.e] heeft de groep "Voorstel [10.2.e]" aangemaakt

[11-04-2020 15:20:53] [10.2.e] heeft u toegevoegd

[11-04-2020 15:21:23] [10.2.e] levert liever later aan. Dan is het beter zegt ie. Ik heb gezegd dat wij onze mensen er ook nog naar willen laten kijken dus als hij later levert ik niet uit kan sluiten dat planning gaat schuiven. 16.30 call heeft sowieso geen zin. Ik denk dat als we het hebben we het beste morgenochtend een call kunnen doen [10.2.e], jij, [10.2.e] en ik en dan later in de middag met Martin. Oké?

[11-04-2020 15:22:53] [10.2.e] heeft [10.2.e] toegevoegd

[11-04-2020 15:25:54] [10.2.e]: Collega's, voorstel [10.2.e] komt later. Voorstel is daarom *morgen om 9.00* uur AM de call te doen die eerst vanmiddag om half vijf stond. Met [10.2.e], Bas en mij. Als [10.2.e] of [10.2.e] dat handig vinden ook met [10.2.e] erbij die inmiddels goed weet waarop hij moet letten met deals. Morgenmiddag dan call met minister en [10.2.e].

[11-04-2020 15:26:38] [10.2.e]: 9.00 is misschien vroeg maar maakt het mogelijk dat iedereen om uur of 10 iig aan de paasbrunch kan.

[11-04-2020 15:26:55] [10.2.e]: ik zou [10.2.e] toevoegen

[11-04-2020 15:27:12] [10.2.e]: Bas, laat jij in deze app weten als je voorstel hebt?

[11-04-2020 15:27:25] Bas Van Den Dungen: Yep

[11-04-2020 15:27:27] [10.2.e]: Kan jij toevoegen? Ik heb zijn 06 niet.

[11-04-2020 15:28:14] [10.2.e]: Waarom moet dit uberhaupt? Dat plan van [10.2.e] [10.2.e] loopt al 3 weken. Waarom dan opeens op 1e paasdag een call?

[11-04-2020 15:28:55] [10.2.e]: Visitekaartje weggelaten

[11-04-2020 15:32:16] [10.2.e]: [10.2.e] lijkt geen app te hebben...

[11-04-2020 15:32:30] [10.2.e]: Kan [10.2.e] je toelichten.

[11-04-2020 15:59:45] [10.2.e]: Heb [10.2.e] gevraagd of zijn prive nr mag delen

[11-04-2020 16:01:12] [10.2.e]: Daarnaast [10.2.e] gesproken en eigenlijk niets nieuws gehoord over 'plan [10.2.e]'. Wat is nu het probleem dat per se morgen opgelost moet worden?

[11-04-2020 16:10:59] [10.2.e]: Visitekaartje weggelaten

[11-04-2020 16:14:01] [10.2.e] heeft +31 6 [10.2.e] toegevoegd

[11-04-2020 16:29:21] [10.2.e]. Wij wachten zoals besproken het voorstel/de vragen van [10.2.e]. Maar nu ik het nog niet heb, kan ik niet checken wat hij wil. En ik ga het team dat niet vanavond vragen. Dus mijn voorstel is dat gesprekken worden opgeschoven in de tijd. [10.2.e]

[11-04-2020 16:57:08] [10.2.e]: Wat stel je voor?

[11-04-2020 17:23:12] [10.2.e]: Eerst afwachten wanneer hij met iets komt. Dan kijken wij ernaar om te bezien wat hij wil/doet. En wat wij moeten uitzoeken. Tevens zie ik dan wat nieuw is, want wij hebben al vaak met hem gesproken. Dat bepaalt het terugbellen door minister. Maar met

de stand van nu zou ik zeggen. Minister belt maandag. En wij kijken eerst wat hij stuurt morgen en stemmen dan af over al dan niet gewenste call. 10.2.e

[11-04-2020 20:34:00] 10.2.e: [11-4 18:08] 10.2.e: Hoi 10.2.e, zou ik jou vandaag / morgen kort mogen bellen mbt advies over hoe "met een hulp troepen B.V." tot een succesvolle (financierings)constructie te komen met de overheid / ministeries? We zijn als 10.1.c betrokken bij een (burger)initiatief tot het opzetten van een supply chain voor mondkapjes uit China. De overheid heeft nu aangegeven wellicht samen te willen werken omdat het hen tot op heden niet lukt om grote aantallen mondkapjes deze kant op te krijgen. Het hele operationele spel zijn we goed in. De politiek hebben we minder ervaring mee. Mocht je jouw 2 cents met mij willen delen. Graag! Mocht je een blik willen werpen: www.hulptroepen.nu en 10.1.c

[11-4 18:12] 10.2.e: Ha 10.2.e, sorry dat ik jou hier lastig mee val. Zie bijgesloten bericht. Ik ben commissaris bij 10.1.c Ze hebben nu de eerste zending in het magazijn liggen maar van Rijn heeft er 100 miljoen nodig. Deze partijen denken dit te kunnen regelen maar kunnen dit niet voorfinancieren. De staat wil dit steunen (ze krijgen het zelf niet voor elkaar) maar aanbestedingsregels belemmeren nu om in actie te komen. Dit moet toch op te lossen zijn. Weet jij wie hier creatief op korte termijn kan schakelen bij Financiën om dit op te lossen? Blijkbaar is er contact geweest met van den Dungen maar vooralsnog loopt dit vast of dreigt vast te lopen. Ze gaan zelf wel verder maar met kleinere volumes dus. Laat even weten of jij iets weet cq wie of waar ze moeten zijn. Fijne paasdagen, 10.2.e

[11-04-2020 20:34:11] 10.2.e: Krijg dit binnen van 10.2.e

[11-04-2020 20:34:31] 10.2.e: Dit stuurt 10.2.e mij zojuist.

[11-04-2020 20:53:09] Bas Van Den Dungen: Laat maar even lopen. Dit helpt allemaal niet als iedereen zich er tegen aan gaat bemoeien.

[11-04-2020 21:26:11] Bas Van Den Dungen: We hebben nog geen voorstel binnen. Dus ik cancel de call van morgenochtend en ook de call met Martin morgenmiddag kan dan niet doorgaan want we moeten er eerst goed naar kunnen kijken. Een nieuwe planning volgt.

[11-04-2020 21:30:41] Bas Van Den Dungen: Morgen eerst maar een rustig paasontbijten

[11-04-2020 21:34:36] 10.2.e: Precies!

[11-04-2020 21:35:21] 10.2.e: **

[12-04-2020 08:34:08] Bas Van Den Dungen: Voorstel 10.2.e gemaïld.

Hoor graag wanneer we even een call hierover kunnen inplannen. Idee is call met Martin morgenmiddag.

[12-04-2020 09:42:53] 10.2.e: Heb ernaar gekeken. Voor mijn gevoel soort kopie van LCH. Liefst ergens in de middag voor een call

[12-04-2020 10:28:41] +31 6 10.2.e: Klopt. Heel herkenbaar verhaal qua aanpak tot in de kleinste details. Groot verschil lijkt dat zij van een veel grotere vraag lijken uit te gaan. Interessante vragen zijn o.a. of zij leaner kunnen opereren (lagere overhead) en beter in staat zijn de rommel die wordt aangeboden er aan de voorkant uit te filteren en (uitsluitend) kwalitatief goede producten uit China te halen.

[12-04-2020 12:49:49] Bas Van Den Dungen: 16.30 even bellen?

[12-04-2020 12:58:03] 10.2.e: Prima

[12-04-2020 13:40:17] 10.2.e: Ok

[12-04-2020 14:28:20] 10.2.e: Oké. Graag dan niet te lang. Kan maar tot 5 uur 10.2.e

[12-04-2020 15:06:03] Bas Van Den Dungen: Lijkt mij meer dan lang genoeg

[12-04-2020 15:11:46] 10.2.e: Ik bel jullie alle 4 in.

[12-04-2020 17:29:18] Bas Van Den Dungen: Martin is het eens met strategie

[12-04-2020 17:32:04] Bas Van Den Dungen: Daarbij is het ook alvast belangrijk na te denken welke verstandige "hoge omes" we zouden kunnen benaderen om hem in het gareel te krijgen.

Ik kan bedenken [10.2.e] en die [10.2.e] al op mij en Martin had afgestuurd.

Iemand van [10.1.c] die betrokken is hierbij (weet niet wie)

[10.2.e]

....

graag aanvullen

[12-04-2020 17:53:17] [10.2.e]: Ik zag [10.2.e] ook in zijn lijstje (Rabobank). Die kunnen we ook wel bellen

[10.2.e] dubbel

[12-04-2020 21:55:33] Bas Van Den Dungen: Zijn reactie. Heb hem nu 3 keer proberen te bellen maar nog niet te pakken gekregen. We gaan t zien

[12-04-2020 21:59:51] [10.2.e]: Heb je nog contact gehad met [10.2.e]?

[12-04-2020 22:00:16] Bas Van Den Dungen: Nee wilden we doen na gesprek met Martin

[12-04-2020 22:10:31] [10.2.e]: OK ik dacht vooraf om hem tot samenwerken te bewegen, hoop dat [10.2.e] je nog belt. Zou fijn zijn te weten waar de crux echt zit.

[12-04-2020 22:11:13] [10.2.e]: Kunnen alle creativiteit daadkracht en netwerken nu gebruiken, maar wel samen.

[12-04-2020 22:38:27] Bas Van Den Dungen: U hebt dit bericht verwijderd.

[13-04-2020 12:25:48] Bas Van Den Dungen: [10.2.e], Martin wil het liefst iets later bespreken kun jij om 17.00?

[13-04-2020 12:31:57] [10.2.e]: Ik heb om 5 uur mijn dag-bijpraat gesprek met Martin. Stel voor dat in dat gesprek ook gesproken wordt over [10.2.e]. Kun jij daar bij aansluiten? [10.2.e]

[13-04-2020 12:33:07] Bas Van Den Dungen: Zullen we dan 17.00 gebruiken voor gesprek met [10.2.e], dus [10.2.e] inbellen rond 17.10?

[13-04-2020 12:36:01] [10.2.e]: Liefst iets later. 17.30? Heb ik ook gelegenheid stand van zaken consortium te bespreken? [10.2.e]

[13-04-2020 12:39:18] Bas Van Den Dungen: Oké 17.30

10.2.e

[03-05-2020 15:00:00] 10.2.e: Martin wilt vandaag een webex over strategie mondkapjes met 10.2.e en jou

[03-05-2020 15:00:08] 10.2.e: Welk tijdstip komt jou uit?

[03-05-2020 15:00:34] Bas Van Den Dungen: Liefst zsm

[03-05-2020 15:00:40] 10.2.e: Ok, ik ga bellen

[03-05-2020 15:18:04] 10.2.e: Half vier start webex

[04-05-2020 17:23:46] 10.2.e: Hi! 10.2.e zou om 18.00 uur graag een korte afspraak (15 min) willen met jou, 10.2.e 10.2.e en 10.2.e over "Tekst brief beschermingsmiddelen in de zorg".

10.2.e

[08-04-2020 16:45:38] 10.2.e: zit een spreeklijn in jouw mail

[08-04-2020 16:45:53] 10.2.e: over landelijke coordinatie

[08-04-2020 16:47:19] Bas Van Den Dungen: Ik zie nog niets

[08-04-2020 16:49:10] 10.2.e: financiën mail

[08-04-2020 16:49:17] 10.2.e: als het goed is

[03-05-2020 13:41:47] 10.2.e: Ha 10.2.e en 10.2.e,

Martin wil morgen een overleg inz strategie mondkapjes met betrokken mensen VWS + externen en DCO. Morgen past 1600 - 1700 in de agenda. Wil een van jullie externen uitnodigen (ik heb geen idee wie). Ik zorg voor webex link en nodig DCO uit. Ik hoor graag wie er morgen intern en extern deelnemen aan dit overleg. Veel dank! Gr 10.2.e

[03-05-2020 13:42:20] 10.2.e: Heb jij enig idee wie Martin wil uitnodigen als externen?

[03-05-2020 14:14:51] Bas Van Den Dungen: Geen idee. Ik neem aan in ieder geval 10.2.e, maar wellicht ook vno ncw?

Misschien dat 10.2.e meer weet?

[03-05-2020 14:47:43] 10.2.e: Oké thnx

10.2.e

10.2.e

dubbel

[07-05-2020 15:05:10] Bas Van Den Dungen: Bericht van 10.2.e Kan ik niet helemaal rijmen met andere signaal na jouw gesprek met 10.2.e

[07-05-2020 15:05:33] 10.2.e: Ik ook niet

[07-05-2020 15:05:49] 10.2.e: Heb dit verhaal ook bij 10.2.e gecheckt

[07-05-2020 15:24:35] Bas Van Den Dungen: En wat zei 10.2.e?

10.2.e

[08-04-2020 16:54:32] [10.2.e]: *Net Akkoord gehaald bij martin op derde initiatief.*tekst nu dus:

@ Binnenkort starten de eerste NLe bedrijven met de productie van mondkapjes. @ Ook vandaag heeft de minister van MZ weer financiering toegezegd voor nieuw initiatief.

@ in loop van mei kunnen we dan volgens betrokken bedrijven komen tot opgeteld meer dan miljoen kapjes productie per week

@ daarmee komen we volgens de bedrijven op in totaal 12 miljoen mondkapjes uitgaande van grondstoffen waarover zij nu beschikken.

@ maar let op: productie moet nog starten dat gaat altijd met onzekerheden gepaard. Dus ik houd echt een slag om de arm.

@ en kapjes moeten veilig zijn!

[10-04-2020 23:04:07] Bas Van Den Dungen: Vanavond nog uitvoerig gesproken met [10.2.e] [10.2.e]) nav tweet die Hugo doorstuurde. Verhaal is to good to be True. Kan vele maskers naar nl halen. [10.1.c] [10.1.c] Krijgt geen voet aan de grond bij LCH. Morgenochtend graag even met jou bespreken. Gedachte is om einde zaterdag een call op te zetten tussen hem en Martin plus mensen van ons en bij voorkeur ook [10.2.e].

Maar zoals gezegd morgenochtend eerst even met jou bespreken. Lukt 10.00?

[10-04-2020 23:04:22] Bas Van Den Dungen:
[https://twitter.com/\[10.2.e\]/status/1248657582157430791?s=12](https://twitter.com/[10.2.e]/status/1248657582157430791?s=12)

[10-04-2020 23:05:49] Bas Van Den Dungen: <bijgevoegd: 00000304-PHOTO-2020-04-10-23-05-49.jpg>

[10-04-2020 23:06:31] Bas Van Den Dungen: <bijgevoegd: 00000305-PHOTO-2020-04-10-23-06-30.jpg>

[10-04-2020 23:17:41] [10.2.e]: Hi Bas, 1. Mooi als het zo is, maar 2. let op, van Hugo moest [10.2.e] steeds het lijntje met [10.2.e] houden. Daar had Hugo toen steeds contact over met [10.2.e].

[10-04-2020 23:19:45] [10.2.e]: Goed om dus eerst even contact over te hebben ook met [10.2.e] morgen. Prima als dat om 10 uur is. Ik app hem wel even.

[10-04-2020 23:20:46] [10.2.e]: Ik vind het wel ongemakkelijk dat Hugo eerst [10.2.e] hierop zet en nu jou.

[10-04-2020 23:21:29] Bas Van Den Dungen: Morgen maar even alles aan elkaar knopen. Jij bent gelukkig constante factor

[10-04-2020 23:31:01] [10.2.e]: Heb je met Martin al contact gehad hierover? Dan zou ik het wel goed vinden als je Martin vanavond nog laat weten dat er via [10.2.e] ook al lijntje liep.

[10-04-2020 23:39:02] Bas Van Den Dungen: Heb met Martin intact gehad, en Martin weet dat er ook al een lijntje liep met [10.2.e]. Afsproken dat ik eerst met jou verder zou spreken en wij (jij en ik) dan de route voorwaarts gaan bedenken. Ik zou namelijk liever niet ook nog de volgende willen zijn die gaat interveniëren bij [10.2.e]. Jullie hebben die lijn lopen dus volgens mij moeten we dat aanhouden. Maar goed morgen maar even bespreken!

[10-04-2020 23:45:30] [10.2.e]: Prima om met jou hierover te praten morgenochtend maar gegeven hoe dit nu loopt en op verzoek van Hugo zowel [10.2.e] als jij contact hebt gehad met

[10.2.e] lijkt het me goed dat dit via een directe lijn wordt kortgesloten (1 call) . Morgen liefst kwart voor tien bespreken. Dan kan het om 10 uur ook met [10.2.e]. Als [10.2.e] iets anders moet dan ook goed dat hij dat dan hoort.

[10-04-2020 23:45:46] [10.2.e]: Ik heb regelmatig contact gehad met [10.2.e]. Hij deed eerst mee met consortium maar wilde niet de non-disclosure tekenen. Vroeg telkens om gunsten. En was geïrriteerd als hij niet gelijk bediend werd. *

[10-04-2020 23:46:25] [10.2.e]: Reactie [10.2.e]

[11-04-2020 08:13:18] Bas Van Den Dungen: Ok 9.45

[11-04-2020 15:09:37] Bas Van Den Dungen: [10.2.e] levert liever later aan. Dan is het beter zegt ie. Ik heb gezegd dat wij onze mensen er ook nog naar willen laten kijken dus als hij later levert ik niet uit kan sluiten dat planning gaat schuiven. 16.30 call heeft sowieso geen zin. Ik denk dat als we het hebben we het beste morgenochtend een call kunnen doen [10.2.e], jij, [10.2.e] en ik en dan later in de middag met Martin. Oké?

[11-04-2020 15:16:49] [10.2.e]: Dan wordt het niet [10.2.e] maar [10.2.e]. Graag call in ochtend zo dat er ook een paasontbijt tussendoor kan wat mij betreft. Ik maak wel app groepje met jouw app erin.

Zullen we het niet als volgt doen: ik geef [10.2.e] tot morgen middag. Dan kunnen wij er morgen in de loop van de dag naar kijken. Ieder op zijn eigen moment. Doen we een call ma ochtend en Martin ma middag. Hoe zie jij dat.?

[11-04-2020 15:45:07] Bas Van Den Dungen: Ik ga hem dan wel uitleggen dat iedereen zich vreselijk uit heeft gesloofd en nu toe is aan een dag rust

[11-04-2020 16:12:54] [10.2.e]: Heb [10.2.e] gebeld. Uitgelegd. Begreep het. Zie ook mail net die ik doorstuurde naar [10.2.e]. Dat kan dus echt niet. Daar en donderdag en vrijdag uitgebreid ook met minister erbij met hem over gesproken. Vandaar ook de verduidelijkende opdracht. Daar zit geen woord Spaans bij.

[11-04-2020 16:13:34] [10.2.e]: Wat ik wel denk: [10.1.c] maar je wilt er dus nog meer...

[13-04-2020 08:54:46] [10.2.e]: Mocht [10.2.e] willen samenwerken met LCH zou dat top zijn. Wat ik van zijn presentatie meeneem: zou willen dat LCH 24/7 gaat werken. Dat vereist meer menskracht. Zal ik morgen met [10.2.e] bespreken. Verder missen we een "gezicht" voor het inkoopverhaal. Daar ga ik even over piekeren (Eerste die te binnen schiet is [10.2.e]...).

[13-04-2020 09:11:40] Bas Van Den Dungen: 24/7 is inderdaad belangrijk punt. Gezicht is ook wel een ding. Vind ik nog wel wat lastiger om goed in te vullen

[13-04-2020 17:27:35] [10.2.e]: Eerste snelle reactie in je mail

dubbel

dubbel

[13-04-2020 18:46:09] Bas Van Den Dungen: Terugggekoppeld naar 10.2.e

[13-04-2020 18:57:54] 10.2.e: OK en gedeeld met 10.2.e neem ik aan

[13-04-2020 18:58:07] Bas Van Den Dungen: Yep en 10.2.e

[13-04-2020 18:58:30] 10.2.e: *zie wat mail aan 10.2.e voor morgen

[13-04-2020 21:14:04] 10.2.e: Dag 10.2.e vraagje. Morgen op BNR hebben we een item dat doorgaat op wat er in dit artikel beschreven staat: <https://www.scmp.com/news/china/diplomacy/article/3078427/coronavirus-chinas-new-export-restrictions-medical-supplies> China heeft dus sinds begin april strengere exportregels waardoor sommige Chinese bedrijven die medische hulpmiddelen maken nu niet kunnen exporteren en het kan wel 1 tot 3 jaar duren voor zij van de Chinese overheid een exportvergunning krijgen. Nu horen wij van de China Business Council dat er daardoor enorme voorraden medische producten in China blijven liggen. Hieronder ook producten die al besteld zijn door partijen in Nederland. Die lijden hierdoor financiële verliezen en ook komen de spullen, waaronder mondkapjes en meer van dat soort zaken, ook niet onze kant op. Ik vroeg me af hoe u hiernaar kijkt en of u er wellicht ook meer van weet. In ieder geval besteden wij er morgenochtend aandacht aan dmv een gesprek met iemand van de China Business Council. Mocht u willen reageren of meer weten dan is dat dus zeer welkom.

[16-04-2020 19:51:30] Bas Van Den Dungen: 10.2.e gebeld het is en eigen toko en als supplier van Lch,

[16-04-2020 20:05:58] 10.2.e: OK dan even bedenken of 10.2.e daar nog 1 keer juist wel of niet handig is. Ligt een beetje aan agenda maar ik neig naar niet

[16-04-2020 20:12:40] 10.2.e: Kunnen we nog even bellen?

[17-04-2020 07:09:22] 10.2.e: Pleit voor 3 monitors:

1. Besmettingsfactor
2. belasting zorg
3. mogelijkheid mensen voldoende te beschermen in stappen naar buiten die we zetten.

<https://t.co/AcI3gn3F9?ssr=true>

Ad 2 dus aantal sub indicatoren maken, maar ook niet te veel. Reguliere en cofid zorg.

Ad 3 wat kunnen we doen om zorgverleners en zorgontvangers te beschermen:

Protocollen

Hulpmiddelen

Etc

Ook hier monitoring nodig

[17-04-2020 07:23:47] [10.2.e]: Weet jij nog iemand die strategisch met ons mee kan denken over de hulpmiddelen? We hebben nu LCH en er zijn kleinere spelers op de markt, we produceren zelf, _wat kunnen we nog meer doen? _Kan BCG vragen.

[17-04-2020 07:24:19] [10.2.e]: Maar graag ook alternatieven /mensen die hier verstand van hebben.

[17-04-2020 07:28:36] Bas Van Den Dungen: Ik denk nog even verder

[21-04-2020 20:32:21] [10.2.e]: Hi Bas, Ik wil erop voorbereid zijn dat er morgen druk komt op LCH/VWS in termen van reikwijdte inkoop kapjes. Ik vind niet dat we als VWS de taak hebben om voor de hele maatschappij kapjes te regelen. Daarom goed dat we LCH helder hebben gepositioneerd in brief. Maar ja er is wel een lijntje/publieke taak naar volksgezondheid. Denk zelf dus dat druk er morgen in Kamer mogelijk wel komt. Ook misschien moties. We kunnen ons er nog 1 x achter verstoppen dat er volgende week pas advies komt over de kapjes bij contactgroepen vanuit OMT. Maar wat daarna ?

[21-04-2020 20:45:50] [10.2.e]: Begreep dat Hugo gaat duwen op deadline genoeg hulpmiddelen en pgb erin.

[21-04-2020 20:51:31] Bas Van Den Dungen: Dan toch nadenken over laten beleveren via andere kanalen (Coolblue * ea) onder strikte voorwaarden dat het niet zelfde leveranciers mogen zijn, geen vrachtcapaciteit bezet, geen tekorten in de zorg, mantelzorg oplevert. Maar ja hoe ga je dat checken? Is ook iets wat misschien hoort bij de protocollen aanpak van ezk.

[21-04-2020 20:52:36] [10.2.e]: Ja ik vind het EZK. In tijden van oorlog deed VWS ook niet de distributie

[21-04-2020 20:54:10] [10.2.e]: Heb jij de brief?

[21-04-2020 20:55:58] Bas Van Den Dungen: Eens

[21-04-2020 20:56:13] Bas Van Den Dungen: Nee alleen DGCZ delen

[21-04-2020 21:09:14] [10.2.e]: Komt groeps cultuur

[21-04-2020 21:09:17] [10.2.e]: Call

[21-04-2020 23:30:29] [10.2.e]: Pffff wat een prut overleg weer. Lang leve de technologie not.

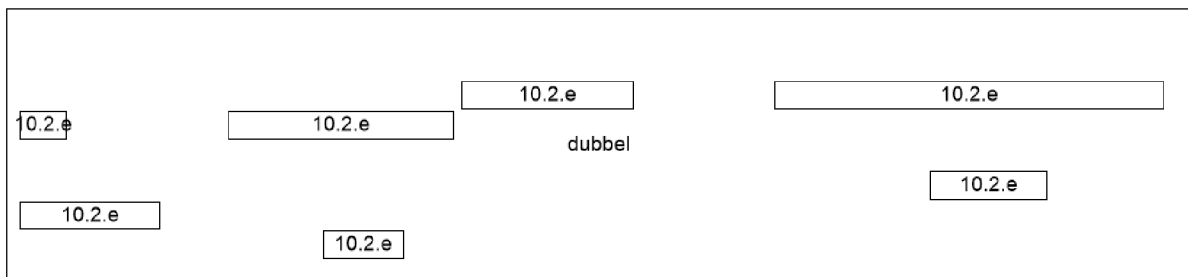

[06-05-2020 21:10:05] Bas Van Den Dungen: Bericht van [10.2.e] Ik kan dat overleg misschien wel doen maar voor follow up en het feit dat jij er nu dochter op zit iets LCH misschien beter dat jij het doet of samen?

[06-05-2020 21:51:18] [10.2.e]: Dit bericht is verwijderd.

[06-05-2020 22:00:35] Bas Van Den Dungen: Rare tekst*

[06-05-2020 22:00:45] Bas Van Den Dungen: Dichter op het Ich zit

[06-05-2020 22:00:56] Bas Van Den Dungen: Dat moest het zijn.

[06-05-2020 22:13:18] [10.2.e]: Morgen even bespreken? Ik moet morgen naar dokter, ben pas kwart voor 10 op kantoor. Zou jij crisisstaf kunnen voorzitten. Zo niet vraag ik [10.2.e] hoor.

[06-05-2020 22:21:22] [10.2.e]: Gaat waarschijnlijk over community masks. Kijken morgen wel even wie.

[06-05-2020 22:23:00] [10.2.e]: Martin schuift door op tekst Pbm. Zorgverleners moeten zich veilig voelen...zo even reactie op brief afwachten.

[07-05-2020 11:43:36] Bas Van Den Dungen: Dag Bas, hierbij overigens het vluchtschema (commerciele cargo's) die bij het productieschema hoort.

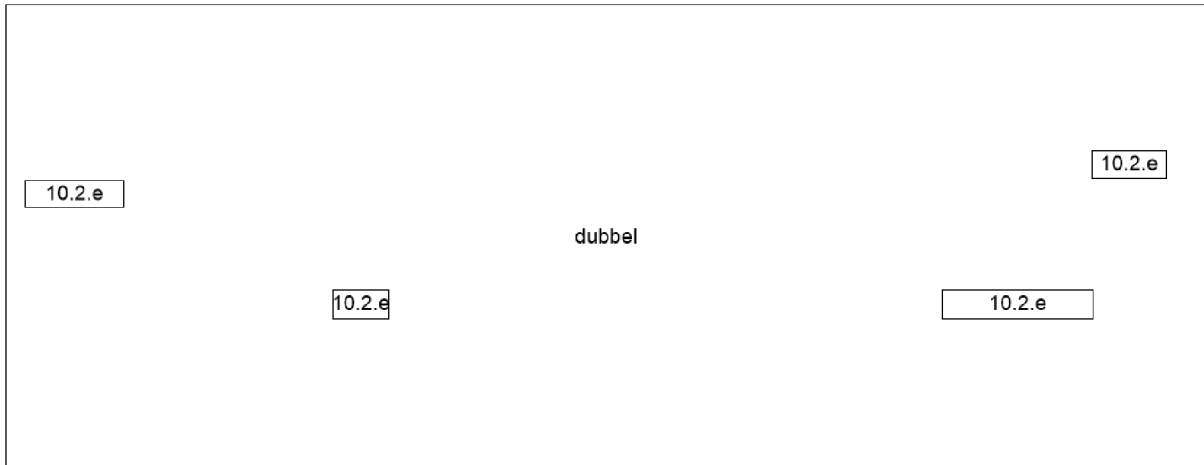

[07-05-2020 16:34:55] [10.2.e] belt VNO met boodschap geen medische kapjes kopen (van [10.2.e]). Medische spullen zijn voor de zorg. Specs niet medisch hebben we nog niet. Krijg van hem terugkoppeling.

[07-05-2020 16:35:15] Bas Van Den Dungen: Top

[07-05-2020 17:35:42] [10.2.e]: Ben jij morgen bij crisisstaf en afstemmingsoverleg? Zo ja kan je weer voorzitten bij staf?

[07-05-2020 18:05:06] Bas Van Den Dungen: Crisis staf niet afstemmingsoverleg wel

[07-05-2020 18:14:25] [10.2.e]: OK [10.2.e] zit crisisstaf voor.

[07-05-2020 18:14:52] [10.2.e]: Nog niets van [10.2.e] vernomen.

[07-05-2020 18:44:29] Bas Van Den Dungen: We wachten

[07-05-2020 20:25:47] [10.2.e] heeft gesproken met VNO NCW [10.2.e] [10.2.e] is nog niet bij hen op de lijn gekomen, maar als dan is de lijn: zij kopen geen medische kapjes of kapjes die deze vanwege grondstoffen gebruik zouden verdringen.

[07-05-2020 20:27:32] [10.2.e]: <https://www.nu.nl/economie/6049684/bolcom-grote-drogisterijen-en-hema-gaan-mondkapjes-verkopen.html>

[07-05-2020 23:03:02] [10.2.e]: <bijgevoegd: 00000539-PHOTO-2020-05-07-23-03-02.jpg>

[16-05-2020 08:51:57] [10.2.e] [10.2.e] op de radio. Verhaal dat het bijzonder onverstandig is en dat we als enige land in Europa niet medische mondkapjes hebben. Er is geen schaarste. Iedereen moet zo'n 3 per dag dragen: we subsidiëren nu als overheid naar 20 cent, waarom niet voor iedereen subsidiëren naar 50 cent. Dan kunnen marktpartijen in China voldoende inkopen. Hij adviseert type 2R. Tweede Kamer moet ingrijpen.

[16-05-2020 08:54:10] [10.2.e]: Wat was jou laatste contact met hem?

[16-05-2020 09:43:35] Bas Van Den Dungen: Hij wil graag medisch kapjes leveren want die heeft hij dus zijn belang is puur commercieel. In mij contact heb ik hem aangegeven dat wij als overheid niet zullen meewerken aan het ter beschikking stellen van medische mondkapjes aan de retail en dat als hij ze niet bij het Ich kwijt kan hij het rechtstreeks aan de zorg kan leveren

[16-05-2020 09:44:59] Bas Van Den Dungen: Zijn samenwerkingspartners zijn echter etc, daar kan hij makkelijk afzetten denk ik. en daar willen wij geen medische kapjes en dus gaat hij nu zeggen dat er voor iedereen medische kapjes moeten komen.

[16-05-2020 09:45:13] Bas Van Den Dungen: Ik stuur je zijn laatste mail naar Ich ook nog even.

[16-05-2020 09:53:31] : Thanks. Volgens mij kan hij ze ook niet kwijt aan de zorg vanwege de LCH subsidie...

[16-05-2020 09:53:54] : Mag is je nog wel advies vragen?

[16-05-2020 09:54:09] Bas Van Den Dungen: Zeker

[16-05-2020 09:56:03] : Zou denken we moeten zo snel mogelijk van die subsidie op specifiek de kapjes af. Want doet omgekeerde: vraagt subsidie op alle kapjes.

[16-05-2020 09:56:12] : Eens?

[16-05-2020 09:57:13] : Wie zou ik kunnen vragen dat uit te werken? Zal ik vragen of ik mag lenen want moet ook met verzekeraars.

[16-05-2020 09:57:20] Bas Van Den Dungen: Mee eens, daar kun je de markt al sneller zijn werk laten doen.

[16-05-2020 09:58:28] Bas Van Den Dungen: is hier wel een goede voor, samen met iemand van Z.

[16-05-2020 09:59:37] Bas Van Den Dungen: vind ik ook wel een goede!

[16-05-2020 10:00:15] Bas Van Den Dungen: Maar weet natuurlijk niet of zij daar tijd voor heeft

[16-05-2020 10:03:46] : O ja goede tip!

[19-05-2020 09:33:06] : Kunnen we nog 1 x bellen over . Korte checkvraag. Kijk maar wanneer het schikt.

Martin van Rijn

[11-04-2020 21:37:39] Bas Van Den Dungen: We hebben nog geen voorstel binnen van [10.2.e]
[10.2.e] Dus ik heb de call met jou morgenmiddag gecancelld, want we moeten er eerst goed naar kunnen kijken. Een nieuwe planning volgt. Ik schat in call met jou ergens maandag middag.

Fijne 1e paasdag.

Ps: bericht verdeelsysteem goed gevallen volgens mij!!

[11-04-2020 21:45:03] Martin van Rijn: [10.2.e] had ook al [10.2.e] benaderd hoorde ik van hem. Prima contact met jou gehad.

Verdeelmodel wel ok. Ik wacht jouw signaal af.

Goede Paas!

[11-04-2020 22:37:46] Bas Van Den Dungen: [10.2.e] mij ook gebeld.

[12-04-2020 23:11:12] Bas Van Den Dungen: Heb [10.2.e] nog uitgebreid gesproken en geprobeerd hem in een iets ander film te krijgen, namelijk gebruik je netwerk, je kanalen, andere leveranciers, extra vrachtcapaciteit, je creativiteit om nu de komende maanden zoveel mogelijk spullen naar nl te krijgen. Daar kan gewoon voor betaald worden, evt ook vooraf met afname garantie, maar rijdt het de loods in Leusden binnen! Zodat we vandaar uit verdelen en distribueren en geen concurrerend netwerk krijgen. Daar wilde hij over nadenken. Wie weet.

[13-04-2020 12:34:38] Bas Van Den Dungen: U hebt dit bericht verwijderd.

[13-04-2020 12:41:14] Bas Van Den Dungen: Jij hebt regulier gesprek met [10.2.e] om 17.00 over consortium , 17.30 kunnen we dan [10.2.e] aanhaken

[13-04-2020 12:41:35] Martin van Rijn: Ok

[13-04-2020 17:10:06] Bas Van Den Dungen: Ben jij nu in overleg met [10.2.e]?

[13-04-2020 17:10:19] Martin van Rijn: Ja

[13-04-2020 17:10:36] Bas Van Den Dungen: Oké kun jij mij zo even bijvoegen

[13-04-2020 17:11:18] Bas Van Den Dungen: Oké

[13-04-2020 17:11:29] Martin van Rijn: Kan nu al

[13-04-2020 17:11:36] Bas Van Den Dungen: Kom erin

dubbel

[13-04-2020 18:45:22] Bas Van Den Dungen: Dit teruggekoppeld naar [10.2.e] (en [10.2.e] en [10.2.e] en [10.2.e])

[14-04-2020 16:51:33] Bas Van Den Dungen: Dank. Yes, heb m gesproken. Spreken vanmiddag af. Voor mijn begrip: hij gaf aan dat er komende drie maanden geen tekorten zijn qua bv mondkapjes en er geen formeel besluit is genomen tot oversupply (of ijzeren voorraad). Zullen het straks wel horen, maar is dat een gedeeld beeld. Vond dat enigszins verrassend na ons eerdere gesprek.

[14-04-2020 16:51:42] Bas Van Den Dungen: Berichtje van [10.2.e]

[16-04-2020 19:24:36] Martin van Rijn:

[https://twitter.com/\[10.2.e\]status/1250832220341899264](https://twitter.com/[10.2.e]status/1250832220341899264) ** [10.2.e] lanceert hulpoproepen.nu

[16-04-2020 19:51:03] Bas Van Den Dungen: [10.2.e] gebeld het is en eigen toko en als supplier van Lch gesprek met lch nog niet afgerond maar gaat de goede kant op

[17-04-2020 09:52:04] Bas Van Den Dungen: Idee mbt capaciteit IC Covid is om nu nog niet te vragen aan Omt maar in nza traject alle betrokken dokters (FMS, dus meer dan IC dokters) LNAZ en bestuurders af te tappen over noodzakelijke capaciteit en dat dan voor te leggen met de vraag of Omt dit ook een goed idee vindt. Als we het namelijk open neerleggen in Omt krijg je alleen maar het oordeel van [10.2.e] en het gaat nu breder

[17-04-2020 09:53:02] Martin van Rijn: Zeer eens. Is nu echt zorgbreed en niet alleen ic

[17-04-2020 14:15:51] Bas Van Den Dungen: Moet jij niet afgewen om Catshuis te laten lopen?

[11-05-2020 23:26:35] Martin van Rijn: Van [10.2.e]:

Dag Martin, [10.1.c] 10.1.c
[10.1.c] Zo kunnen zij zelf kijken wat eventueel nodig is (klein of groot). Maar het laat zien hoe breed en diep deze markt is in China, en dat we als samenleving allemaal goed beschermd rond kunnen lopen zonder elkaar in de weg te zitten. Morgen gesprekken met grote retailers in NL [10.1.c] 10.1.c
We geven LCH op alle [10.1.c] fabrikanten het eerste 'recht', zodat de zorg altijd voor gaat. Benieuwd naar de reactie. We hebben verder nog niet gesproken met LCH of VWS na ons contact - vanochtend wel goed en prettig telefonisch contact met Bas van den Dungen. Als ik de mail kan doorsturen en je het zelf eens wilt zien: laat het weten. Fijne avond. Gr. [10.2.e]

[12-05-2020 07:53:21] Bas Van Den Dungen: Gelukkig vindt hij contact met mij nog prettig.

*Dadelijk in crisisstaf maar even bespreken.

[12-05-2020 07:53:32] Martin van Rijn: Yep

VWS afstemmingsoverleg

[16-04-2020 19:37:34] 10.2.e <https://www.coolblue.nl/hulptroepen>

[16-04-2020 19:38:11] 10.2.e@31654213943 is dit een positieve uitkomst?

[16-04-2020 20:50:50] +31 6 13048645:

<https://www.rtlnieuws.nl/nieuws/nederland/artikel/5093211/evenementen-corona-festivals-1-september-verbod>

[16-04-2020 21:16:53] Bas Van Den Dungen: 10.2.e gebeld het is "en eigen toko (10.1.c
10.1.c en "als supplieer van Lch (paar miljoen) Gesprek met lch nog niet afgerond maar gaat voorlopig de goede kant . Maar prijst de dag niet...

[16-04-2020 21:28:11] Hugo De Jonge: <bijgevoegd: 00000070-PHOTO-2020-04-16-21-28-11.jpg>

[16-04-2020 21:31:19] Bas Van Den Dungen: Daar hebben we hem niet van kunnen weerhouden. Wisten we ook wel. Belangrijker dat hij een grote deal sluit met lch. Ook voor Ffp2. Daarover lopen gesprekken nog, en signalen zijn niet slecht, maar zoals ik zei we moeten het zien. Het is een bijzondere jongen

Op dit moment wordt nog bezien op welke wijze dit het beste vorm te geven, zodat er zo min mogelijk uitvoeringslasten ontstaan.

OCW gaf aan dat de MOCW het liefst komende week naar buiten wil met de compensatie. Dit komt derhalve terug op de agenda van de politieke vijfhoek van dinsdag aanstaande.

-
BTW nultarief op mondkapjes

SFIN wil voor een periode van 3 maanden (1 juni tot 1 september) de btw op mondkapjes verlagen naar 0%.

Bijgevoegde Kamerbrief – waarin dit voornemen staat – wordt morgen in de MR aangekondigd.

Verzonden met BlackBerry Work
(www.blackberry.com)



19:23

Twitter

4G

< 25

10.2.e

10.2.e

online



10.1.c

19:20

Kan inmiddels een boek schrijven over de afgelopen drie weken

19:20

Aangeboden aan LCH

19:20

Hebben inmiddels een lijn voor 5 miljoen mondmaskers

10.1.c

19:21

Zijn inmiddels zelfs bezig met afhuren van complete vliegtuigen omdat we ook door LCH worden dwars gezeten bij (de lijn Shanghai die wij zelf hebben opgezet en na lang vijven en zessen door is ingezet voor LCH)

19:22

Het is diep frustrerend

19:22

Overweeg inmiddels maar te stoppen met de stichting en commercieel te gaan

19:22

Kennelijk wil de overheid niet meer geholpen worden zonder winstoogmerk

19:23

En net als ons zijn er vele anderen

19:23

Geldt ook voor schorten, handschoenen etc

19:23





00005

Rol van overheid

De nieuwe informatie in handen van de Volkskrant roept veel vragen op over de rol van de overheid. Er is op het hoogste niveau onderhandeld met 10.2.e. De voormalige scholierenleider had op 13 april 2020 een gesprek met toenmalig minister voor Medische Zaken Martin van Rijn (PvdA) en secretaris-generaal Bas van den Dungen van Financiën over zijn non-profitaanbod. Daar werd gesproken over een akkoord met 10.2.e, bevestigt een woordvoerder van VWS.

Nederland beschermd aan het werk

Mondmaskers en de 1,5 meter samenleving



HULPTROEPEN.NU

3 mei 2020

Introductie

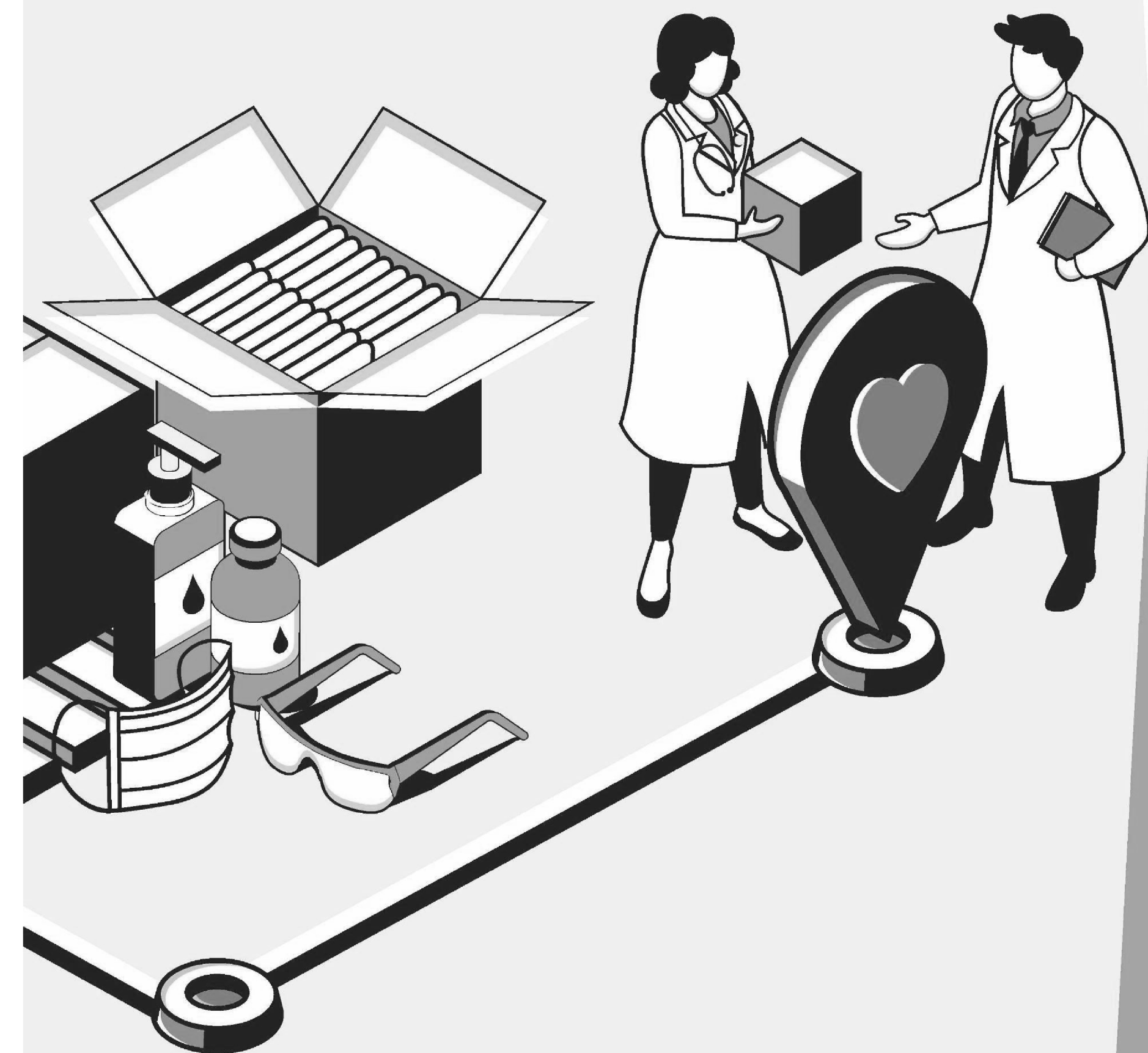

Geachte

Nederland heeft al sinds de uitbraak van COVID-19 last van een tekort aan Persoonlijke Beschermings Middelen (PBM's). Enkele weken geleden zijn wij begonnen met het leveren aan de (niet-ziekenhuis)zorg. De stichting Hulptroepen Alliantie zorgt voor een gecontroleerde supply chain van China tot Nederland, zonder winst oogmerk in samenwerking met grote Nederlandse bedrijven en betrouwbare toeleveranciers.

10.1.c
10.1.c
Dit is enkel voor de zorg, maar de vraag naar samenleving moet gebeuren in de

onvermijdelijk op wat er met de rest van de samenleving moet gebeuren in de 1,5-metersamenleving. We zijn bezorgd dat het gebrek aan o.a. mondklappers de beleidsmatige opties voor het beheersen van het coronavirus beperkt, terwijl er van schaarste geen sprake hoeft te zijn.

10.2.e
10.1.c
We hopen dat Nederland vroeg of laat toelating

fabriekscontacten gaat gebruiken, om onze zorgvelden beter te beschermen of zodra mondklappers breder ingezet gaan worden in de samenleving. Ze bieden namelijk duidelijk een beschermende werking, zoals buurlanden inmiddels ook erkennen. Deze fabrieken kunnen naast FFP2-maskers vaak ook chirurgische maskers leveren, die mogelijk beter geschikt zijn voor de 1,5-metersamenleving (prijs/kwaliteit/pasvorm/behoefte)

De afgelopen weken hebben wij veel geleerd over de mondklappermarkt. Deze informatie delen wij graag, zodat e.e.a. verbeterd kan worden. Het is vooral belangrijk dat de overheid conceptmatiger gaat nadenken en grootser/snelser gaat handelen - van sourcing tot kwaliteitscontrole tot inkoop tot inzet. Als deze markt opgeschaald kan worden, is het onze overtuiging dat met name (jonge) gezonde mensen weer snel beschermd aan het werk kunnen terwijl de $R_0 < 1$ kan blijven. Deze combinatie van volksgezondheidspreventie en economische schadebeperking kan voor Nederland enorme waarde opleveren.

Hartelijke groet,
Team www.hulptroepen.nu

Inhoud & Samenvatting

Hulptroepen – Non-profit met volledig gecontroleerde supply-chain, 100% batch testen

10.1.c

Wetenschap – Gebruik mondklappers en andere PBM buiten zorg blijkt effectief en economisch middel om verspreiding COVID-19 tegen te gaan

Probleemstellingen - tekort aan PBM beperkt beleidsopties kabinet en verergert economische impact COVID-19

Marktvraag & ROI - Marktvraag naar PBM is enorm en 'ROI' positief, maar toch komt grootschalige inkoop niet op gang

Marktfalen - Overheidsingrijpen vereist: omschakeling in beleid is essentieel

Oplossing Hulptroepen – gecontroleerde supply chain en distributie kan aan gehele vraag Nederland voldoen

Publiek-private samenwerking - als eenheid naar buiten, marktwerking binnen Nederland



Wie zijn wij en wat hebben we tot nu toe bereikt

Non-profit met volledig gecontroleerde supply-chain, 100% batch testen

Non-profit, start-up style

Hulptroepen Alliantie is een non-profit organisatie die wordt gerund door een groep ondernemende mensen (inmiddels 20FTE), met de steun van enkele van 's Nederlands meest toonaangevende en innovatieve bedrijven (circa 50 FTE ondersteuning).

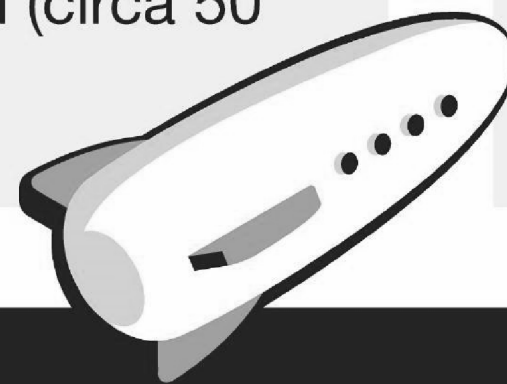

Gecontroleerde supply-chain

Met behulp van Nederlandse partners hebben wij een gecontroleerde door-to-door supply-chain gecreeërd (van fabriek tot zorgverlener) met lokaal transport, een luchtbrug, eigen testfaciliteiten in NL en China, een netwerk van leveranciers en een eigen distributiekanaal.



100% testcapaciteit

We hebben twee eigen testlaboratoria opgezet (in Shanghai en Nederland) om de kwaliteit van elke partij te garanderen vóór verzending uit China. Het testen is gebaseerd op apparatuur en een testprotocol van

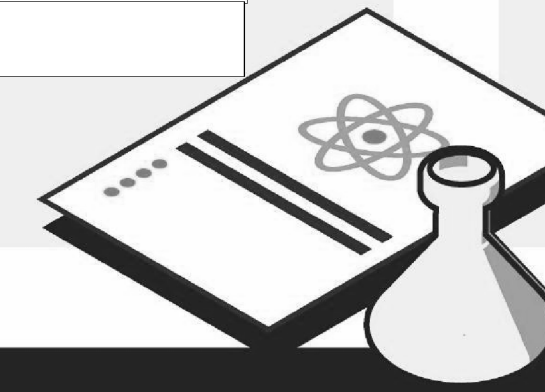
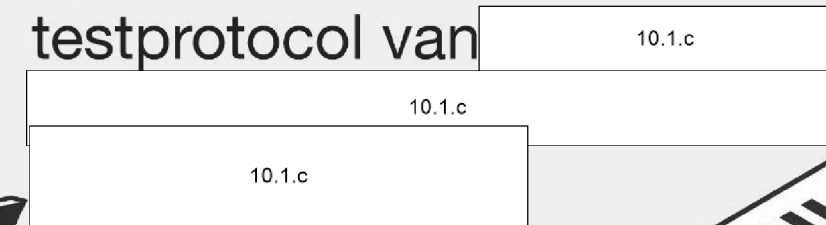

Onze supply-chain heeft capaciteit om te helpen bij de aanschaf van PBM's tegen kostprijs; krachtig consortium van Nederlandse partijen staat garant voor stabiele levering en kwaliteit

**Wetenschap: gebruik
mondmaskers en andere
PBM buiten zorg blijkt
effectief en economisch
middel om verspreiding
COVID-19 tegen te gaan**



Uitgangspunt

PBM helpt verspreiding COVID-19 te controleren ($R_0 < 1$) en sociaal-economische schade te minimaliseren

Reproductiegetal R_0 is nu door strenge maatregelen krap < 1 en moet dat blijven

Uitgangspunt van elke beleidsmaatregel blijft dat reproductiegetal ' R_0 ' kleiner dan 1 dient te worden gehouden. Dit betekent dat een geïnfecteerde gemiddeld minder dan 1 andere persoon besmet. Alles boven 1 zorgt voor exponentiële stijging en daarmee risico op tweede uitbraak. In de afgelopen weken is R_0 door zware lockdownmaatregelen gedaald van ongeveer 2 naar krap onder 1:

Voortschrijdend inzicht in R

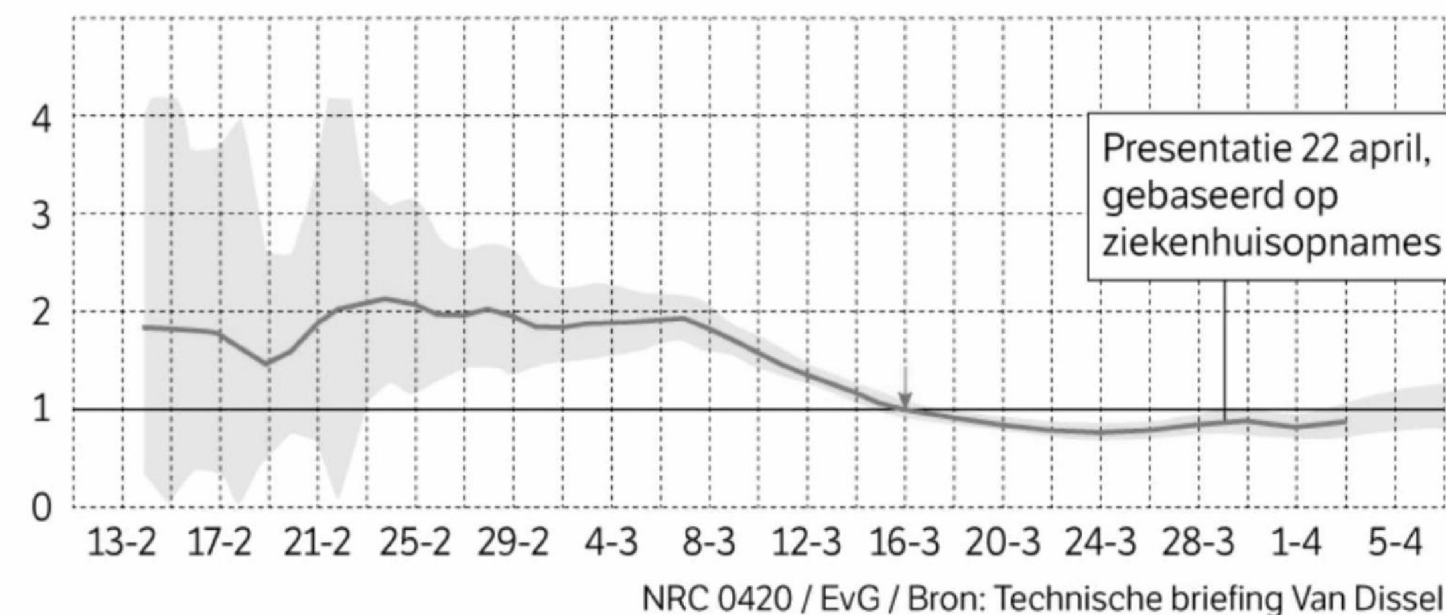

Omdat de R slechts krap kleiner dan 1 is, is het erg riskant maatregelen te versoepelen zonder dat daar iets tegenover staat.

Vraag: hoe de beperkende maatregelen te versoepelen en economie op gang te brengen, maar nog steeds $R_0 < 1$ te houden.

Verplichten mondkmaskers i.c.m. hygiënecampagne effectief voor $R_0 < 1$ en kleinste economische schade

Maatregel	Effect op verspreidingscijfer 'R'	Economische impact	Sociale impact
Sluiten scholen	?	Middel (ouders)	Groot
Thuis werken	Groot	Groot	Middel
Geen bijeenkomsten >30 personen	Groot	Middel	Groot
Sluiting horeca	Middel	Middel	Groot
Beperkte bewegingsvrijheid burgers (alleen noodzakelijke bewegingen)	Groot	Groot	Groot
Beperk sociaal contact tot minimum	Groot	Middel	Groot
Beperkt gebruik OV	Groot	Groot	Groot
1,5 meter afstand	Groot	Middel	Middel
Verbod contactberoepen	Middel	Middel	Klein
Mondmaskers verplichten in openbare ruimte	Groot	Klein	Klein
Hygiënecampagne (handen wassen etc.)	Groot	Klein	Klein
Stop handen schudden	Groot	Klein	Klein

Wetenschappelijk onderbouwing

Steeds meer overzichtsstudies bewijzen waarde van brede inzet mondkmaskers voor zowel volksgezondheid als economie

“The available evidence suggests that near-universal adoption of non-medical masks when out in public, in combination with complementary public health measures could successfully reduce effective-R to below 1.0, thereby stopping community spread. Economic analysis suggests that the impact of mask wearing could be thousands of US dollars saved per person per mask.”

J Abaluck, et al., The Case for Universal Cloth Mask Adoption and Policies to Increase Supply of Medical Masks for Health Workers, (Social Science Research Network, Rochester, NY), SSRN Scholarly Paper ID 3567438 (National Bureau of Economic Research, Yale, 2020)
https://papers.ssrn.com/sol3/papers.cfm?abstract_id=3567438

“Public mask wearing is most effective at stopping spread of the virus when compliance is high. The decreased transmissibility could substantially reduce the death toll and economic impact while the cost of the intervention is low. Thus we recommend the adoption of public cloth mask wearing, as an effective form of source control, in conjunction with existing hygiene, distancing, and contact tracing strategies. We recommend that public officials and governments strongly encourage the use of widespread face masks in public, including the use of appropriate regulation”

Face Masks Against COVID-19: An Evidence Review
Jeremy Howard et al
<https://www.preprints.org/manuscript/202004.0203/v1>

Onderzoek buitenland naar COVID-19

Gebruik mondkmaskers icm gedragscampagne kan verspreiding virus indammen ($R > 1$) en economie weer op gang krijgen

[...] just 60% of people wearing masks that are 60% effective could, by itself, stop the epidemic.

Department of Physics, Hong Kong

“How much can we reduce R through masks? According to this model, just 60% of people wearing masks that are 60% effective could, by itself, stop the epidemic. This doesn't even include another value of masks: preventing infectious people from contaminating surfaces, and healthy people from touching them and carrying the virus to their face.”

Article:

<https://medium.com/@tomaspueyo/coronavirus-the-basic-dance-steps-everybody-can-follow-b3d216daa343>

Onderzoek

“We then estimate the reduction of the basic reproduction number R_0 under specific disease control practices such as contact tracing, testing, social distancing, wearing masks and staying at home. When these measures are implemented in parallel, their effects on R_0 multiply. For example, if 70% of the general public wear masks and contact tracing is conducted at 60% efficiency within a 4-day time frame, epidemic growth will be flattened in the hardest hit countries.”

<https://arxiv.org/pdf/2003.07353.pdf>

Chart 16: How Much Can We Reduce the Transmission Rate with Masks?

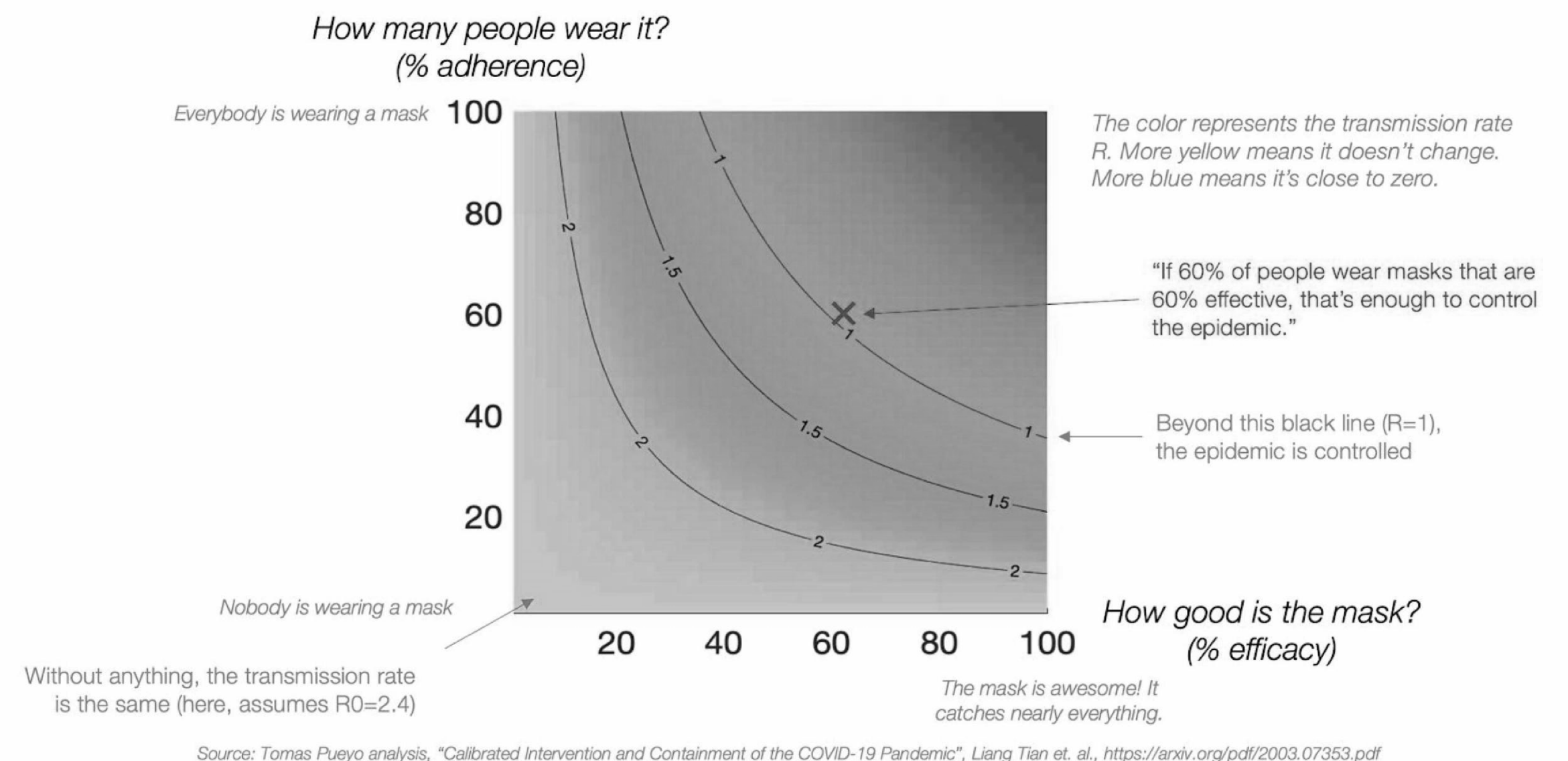

Onderzoek in NL naar o.a. influenza-infecties

Gebruik mondkmaskers icm gedragscampagne kan verspreiding virus indammen ($R > 1$) en economie weer op gang krijgen

Mask use also reduces the reproduction number, possibly even to levels sufficient for containing an influenza outbreak.

“We conclude that population-wide use of face masks could make an important contribution in delaying an influenza pandemic. Mask use also reduces the reproduction number, possibly even to levels sufficient for containing an influenza outbreak.”

Vrije Universiteit Amsterdam

Nicole C. J. Brienen

Aura Timen (Outbreak Management Team)

Jacco Wallinga (Hoofd ‘infectious disease modeling’ RIVM)

Jim E. Van Steenberg (voormalig arts infectieziektebestrijding bij de landelijke coördinatie infectieziektebestrijding (LCI) van het RIVM)

Peter F. M. Teunis

(2010)

The effect of mask use on the spread of influenza during a pandemic

<https://research.vu.nl/en/publications/the-effect-of-mask-use-on-the-spread-of-influenza-during-a-pandem>

3.3. Effect of Mask Use at Population Level

Assuming an R_0 of 2.0 during an influenza pandemic, we show in [Fig. 1](#) the effect of mask coverage M_{cov} and mask efficiency M_{eff} on the value of the reproduction number R_{int} ([Fig. 1A](#)) and the infection attack rate ([Fig. 1B](#)).

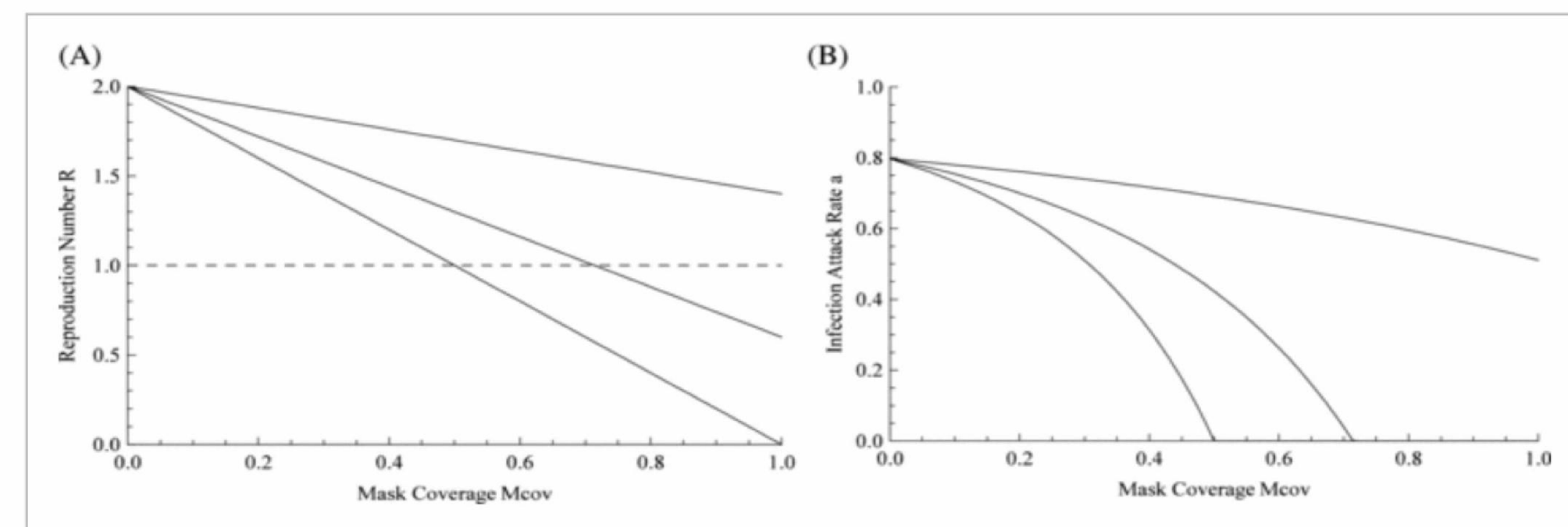

Figure 1

[Open in figure viewer](#) | [PowerPoint](#)

(A) Effect of mask efficiency and mask coverage on the reproduction number R_{int} ; upper line: $M_{eff} = 0.3$; middle line: $M_{eff} = 0.7$; lower line: $M_{eff} = 1.0$. (B) The effect of mask use on the infection attack rate; upper line: $M_{eff} = 0.3$; middle line: $M_{eff} = 0.7$; lower line: $M_{eff} = 1.0$.

A recent study shows that uncertified masks such as surgical masks and home-made masks used by untrained subjects may have a median protection factor of 2.4 to 6.5,⁽³⁶⁾ or a mask efficiency M_{eff} of 58–85%. In [Fig. 1](#) we can see these masks can still give a considerable reduction of the reproduction number R_{int} and the infection attack rate.

Beleid andere landen

Johns Hopkins University: verspreiding virus minder snel in landen waar het dragen van maskers gebruikelijk is

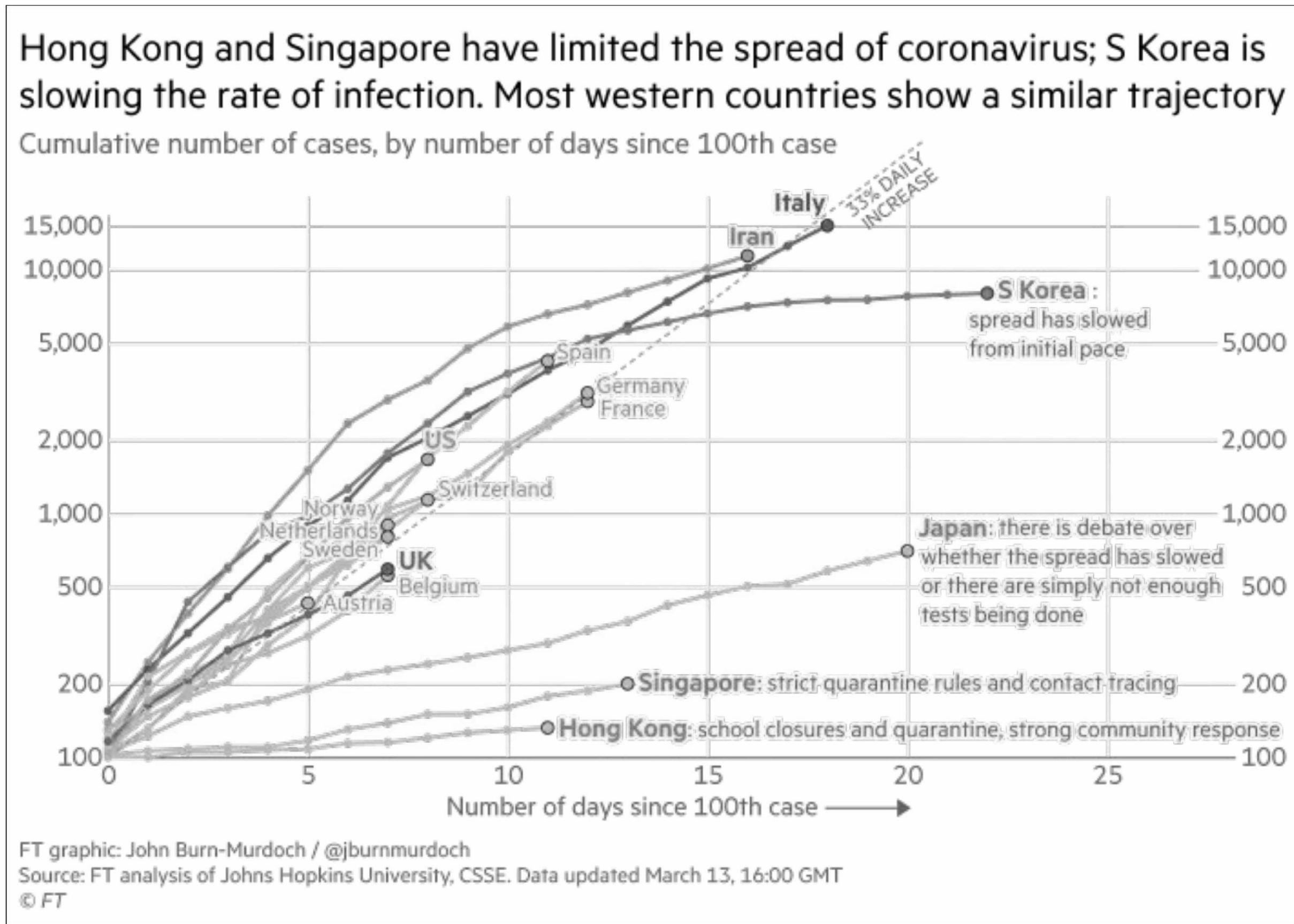

“Masks have a compounding effect in that they both protect an individual from transmitting and being exposed to infection. The impact of this could, conceivably, be a dramatic reduction of R_0 .

If we are to assume masks are 80% effective in preventing spread on an individual basis, the overall risk-reduction in a single interaction between two people should be 96%.

If we are to be conservative and assume that low compliance and mask-quality reduce individual risk by 50% instead of 80%, the overall risk reduction within a single interaction between two people is 75%.”

Bron: <https://www.weforum.org/agenda/2020/04/should-we-be-promoting-the-widespread-use-of-masks/>

Redenen waarom landen switchen naar inzet mondkmaskers

Pre-symptomatische patienten verspreiden coronadeeltjes verder dan gedacht, mondkmaskersbescherming effectief

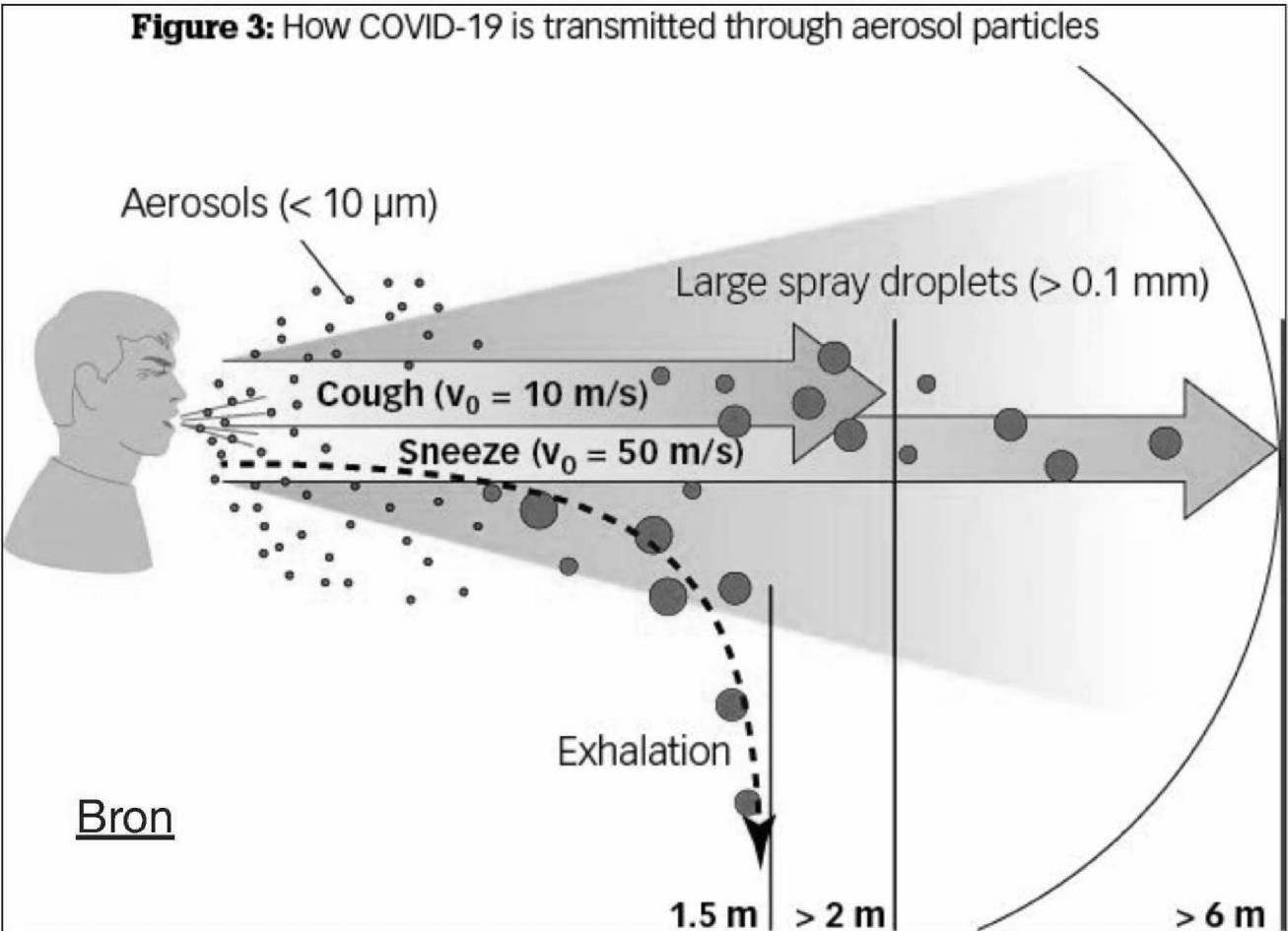
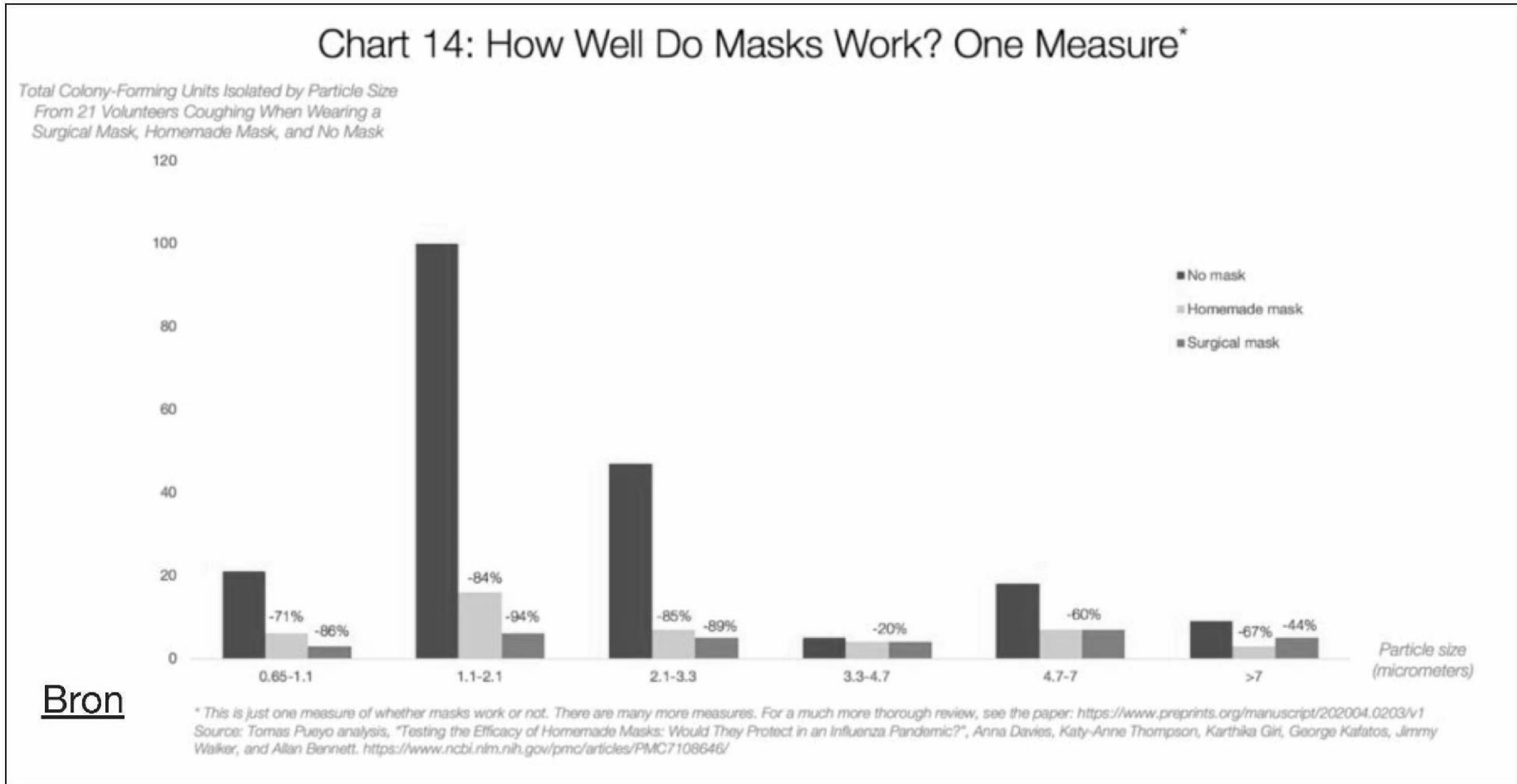
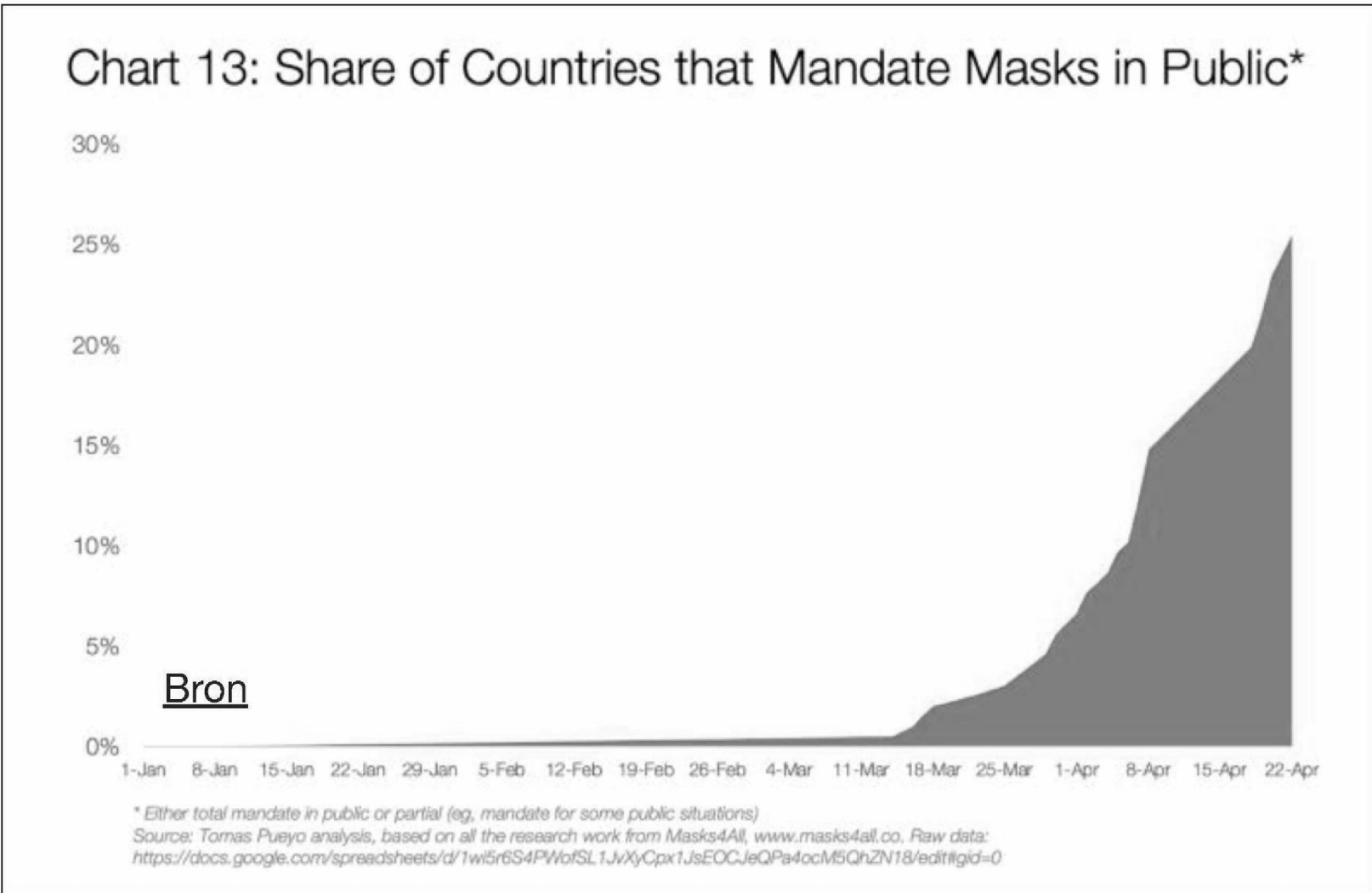
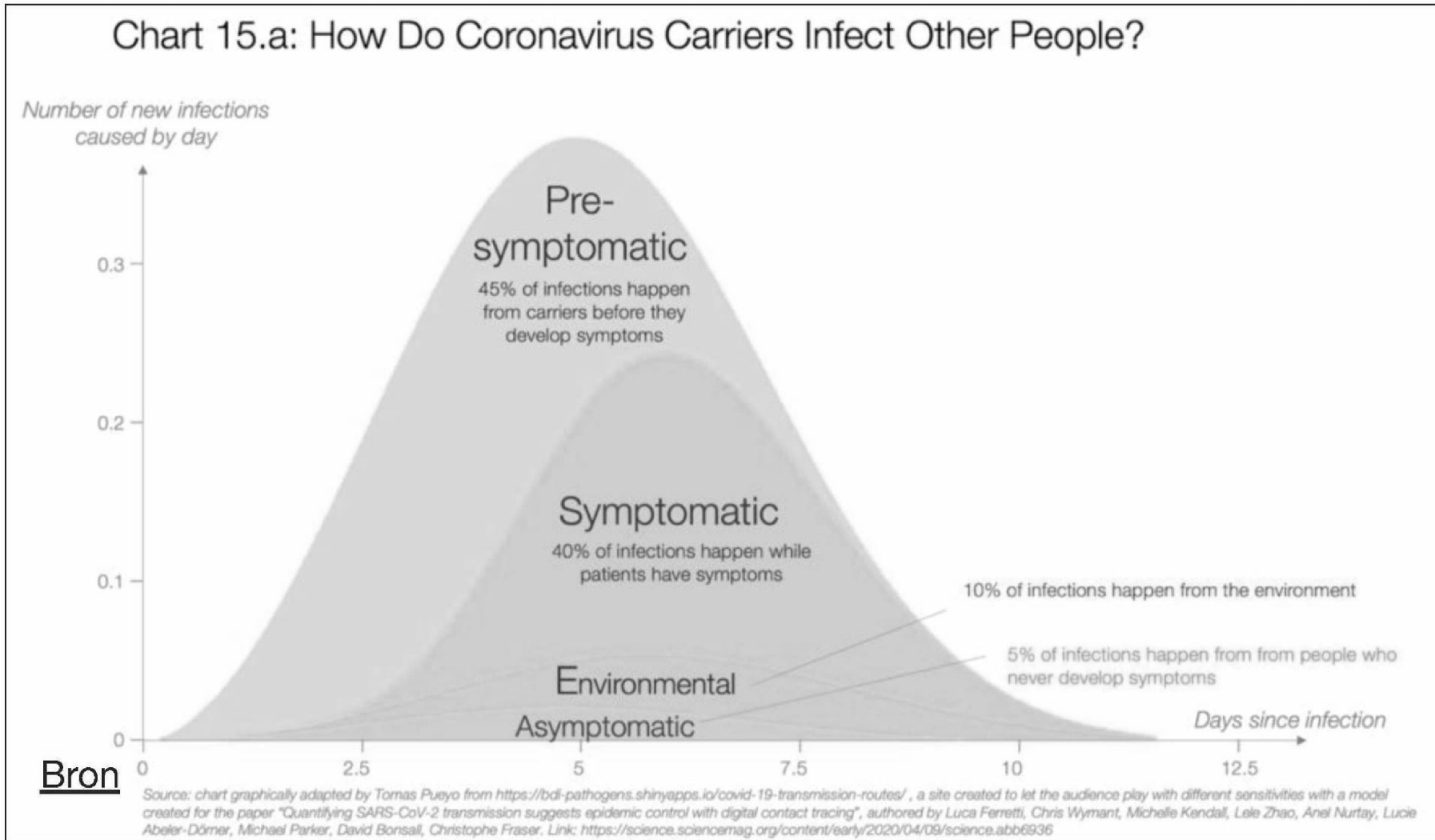

Stapelning van kansverkleiners

Gebruik mondkmaskers i.c.m. gedragscampagne kan verspreiding virus indammen ($R < 1$) en economie weer op gang krijgen

- **Bouw voort op de 'alleen samen' campagne, en verbreed deze naar beschermingsmiddelen- en acties**
- Voorzorgsmaatregelen én persoonlijke beschermingsmiddelen vullen elkaar aan, en komen niet in plaats van elkaar. Elk afzonderlijk vormen een kansverkleiner op doorgifte van COVID-19, een succesvolle strategie bestaat daarom uit een combinatie van gedragsaanpassingen (social distancing én handen wassen én een mondkmasker op werk of buiten én plexiglas schotten op werkplek etc etc). Zie ook advies [WHO](#).

Wij stellen voor:

- Duidelijke informatie voor elke gebruiker hoe hij/zij veilig en goed mondkmaskers kunnen gebruiken (opzetten, af doen, weggooien, gebruiksduur etc). Bv aan te brengen op verpakking + mediacampagne.
- Aanvullende gedragscampagne o.b.v. het 'alleen samen' principe. Alleen samen kunnen kansverkleinende beschermingsmaatregelen tot afbouw van de lockdown leiden (o.l.v. Nationaal Kernteam Crisiscommunicatie en RIVM Corona Gedragsunit). Dit ook om te voorkomen dat gebruik mondkmaskers kan leiden tot onvoorzichtig gedrag (een zorg waarvoor in de wetenschappelijke literatuur overigens geen sluitend bewijs is).

alleen samen krijgen we
corona onder controle

Beleid andere landen

Nederland blijft achter in het in beleid bij de inzet van mondkmaskers in de publieke ruimte op het werk

What Countries Are Prioritizing The Economy & Saving Lives By Making Masks Mandatory In Public?

60+ countries have made masks mandatory in public because they're recommended by the U.S. and Chinese CDCs, they're proven to slow the spread of COVID-19 and thus save lives, help to end lockdowns, and help to restore the economy.

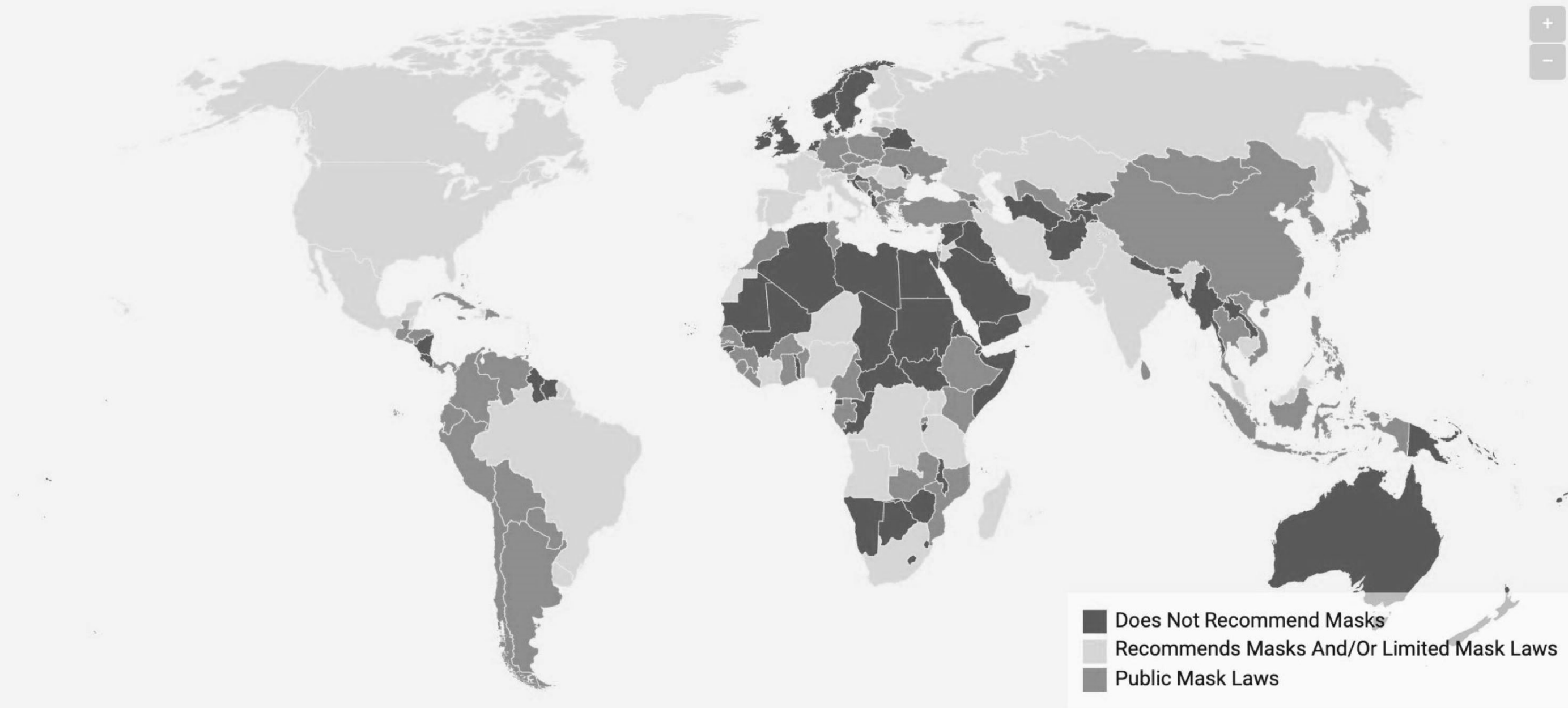

Source: View Full Country Data • Get the data • Created with Datawrapper

Buurlanden:

Duitsland

Mondmaskers in OV, winkels en buiten. Boetes.

Oostenrijk

Mondmaskers in OV, winkels.

Frankrijk

Mondmaskers op middelbare scholen, OV, winkels

Tsjechië

Van 0 naar 100% maskers in 3 dagen dankzij social media

Polen

mondmaskers verplicht buitenshuis. Boetes.

Verenigd Koninkrijk



Prime Minister Boris Johnson has said face coverings worn by the general public "will be useful" as the UK comes out of the current lockdown.

New York

Overheid verstrekt publiekelijk maskers aan burgers

Bron inclusief mondkmaskersbeleid per land, actuele status: <https://masks4all.co/what-countries-have-mask-laws/>

Typen mondkmaskers en hun gebruik

Type mondkmasker	Standaarden	Filtratie			Bescherming	Doelgroep	Gem. kosten
Chirurgisch mondneusmasker 	China: YY 0469	3.0 Microns: >95% 0.1 Microns: > 30%			Biedt effectieve bescherming aan omgeving als drager van masker geïnfecteerd is met virus. R-laag biedt water- en bloedafstotende buitenlaag die beschermt tegen aan vochtdeeltjes gehecht virus. Beperkte bescherming voor drager als anderen in omgeving niet ook mondkmasker dragen. Vooral effectief als groepseffect ontstaat en iedereen het draagt (dan blijft het virus 'binnen')	Contactberoepen en/of beroepen waar 1,5 meter moeilijk haalbaar is: <ul style="list-style-type: none"> - Treinconducteurs - Winkelpersoneel - Horeca Algemeen publiek: uit wetenschappelijke literatuur blijkt dat effect versterkt bij 'near universal adoption'	10.1.c
	USA: ASTM F2100	Level 1 3.0 Microns: >95% 0.1microns: > 95%	Level 2 3.0 Microns: >98% 0.1micron > 98%	Level 3 3.0 Microns: >98% 0.1micron: > 98%			
	Europa: EN 14683	Type I 3.0 micron: >95% 0.1microns: > X	Type II 3.0 micron: >98% 0.1microns: > X	Type IIR 3.0 micron: >98% 0.1microns: > X			
Ademhaling-beschermings-masker 	China: GB2626 USA: NIOSH (42 CFR84)	N95/KN95 0.3 Microns: >95%	N99/KN99 0.3 Microns: >99%	N100/KN100 0.3 Microns: >99.97%	Biedt hoge mate van bescherming, zowel aan drager als aan omgeving. Filtert 95%+ van deeltjes waar COVID-19 zich aan verbindt.	Contactberoepen , waar contacten onbeschermd zijn (e.g. kapper). Beroepen met grote kans van loskomen virusdeeltjes (bv tandarts)	10.1.c
	Europa: EN 149:2001	FFP1 0.3 micron: >80%	FFP2 0.3 micron: >94%	FFP3 0.3 micron: >99%			

3.0 micron: Bacteriële filtratie-efficiëntie standaard (BFE)
 0.1 micron: deeltjesfiltratie-efficiëntie standaard (PFE)
 0.3 micron: Wordt gebruikt om de meest doordringende deeltjesgrootte (MPPS) weer te geven, die het moeilijkst te vangen is.
 X: Geen eisen.

**Probleemstellingen:
tekort aan PBM
beperkt beleidsopties
kabinet en verergert
economische impact
COVID-19**

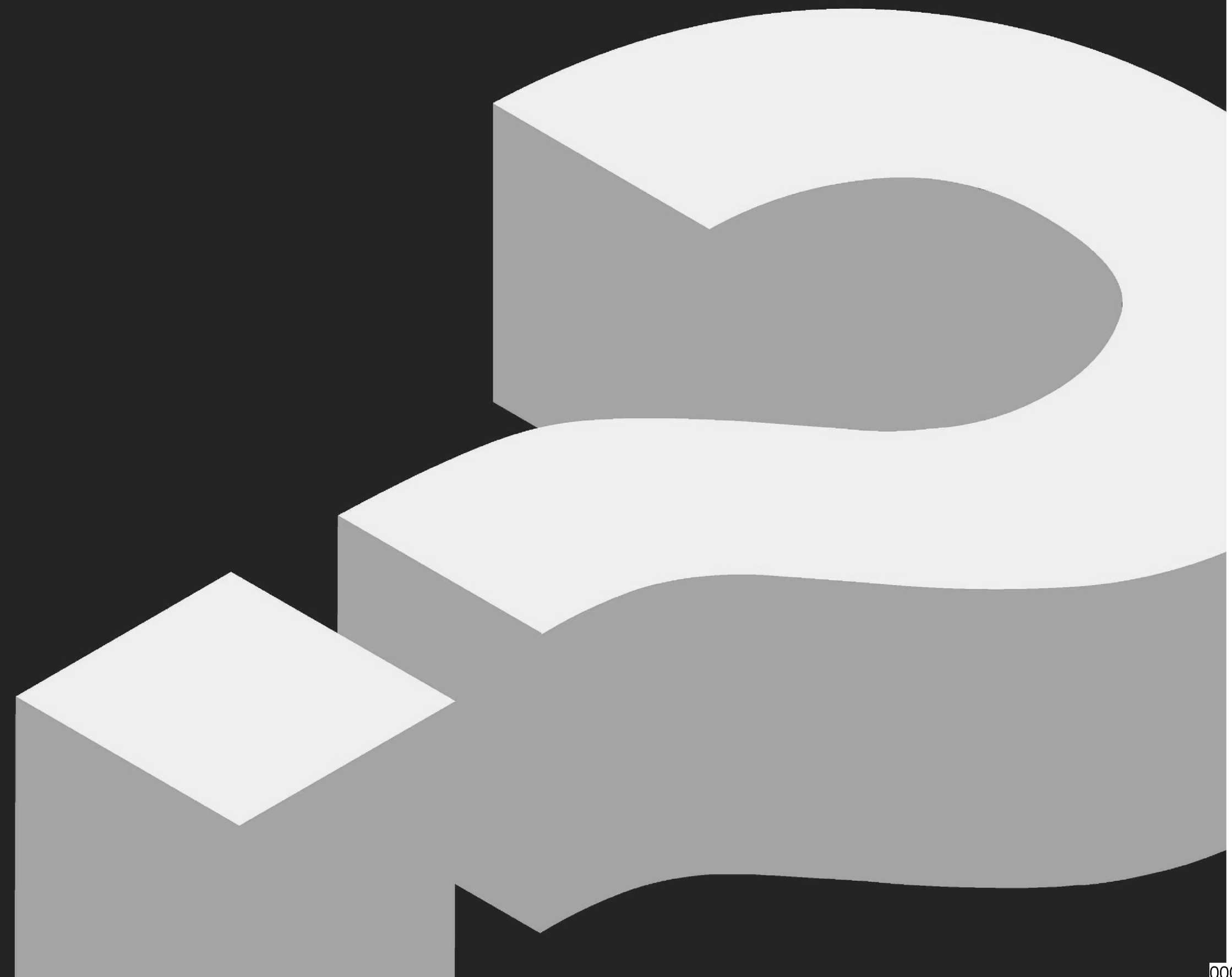

Eerste probleemstelling

Tekort aan spullen én gebrek aan kwaliteit



+50%

van zorgverleners geeft aan onvoldoende beschermd te worden

Verpleeghuizen / Thuiszorg / Ziekenhuizen

<https://www.ad.nl/binnenland/nog-altijd-schrijnend-tekort-aan-beschermingsmiddelen-voor-zorgpersoneel~a5018721/?referrer=https://www.google.com/>

Buiten de zorg geen betrouwbaar en publiek toegankelijk verkoopkanaal (voor grote en kleine aantallen)

Inkooporganisaties zijn er niet op ingesteld om te handelen in een markt van schaarste en om zelf kwaliteitscontroles uit te voeren.

Door centraal gecontroleerd schaarste te laten ontstaan/bestaan kopen veel zorginstellingen buiten het LCH om in. Bekende en vertrouwde merken wachten echter met volumes af tot tekorten in zorg zijn opgelost (bv AH/bol.com).

Schatting van inkopers LCH is dat circa 30-40% aangeboden producten aan het gewenste kwaliteitsniveau voldoet. Wij zien in eigen testen dat bv kwaliteit filtratie FFP2 varieert tussen 10 - 99,9% effectiviteit (minimum 95%)

Kwetsbare groepen zijn onnodig in gevaar en er is sprake van schijnveiligheid door gebrek aan coördinatie in de markt

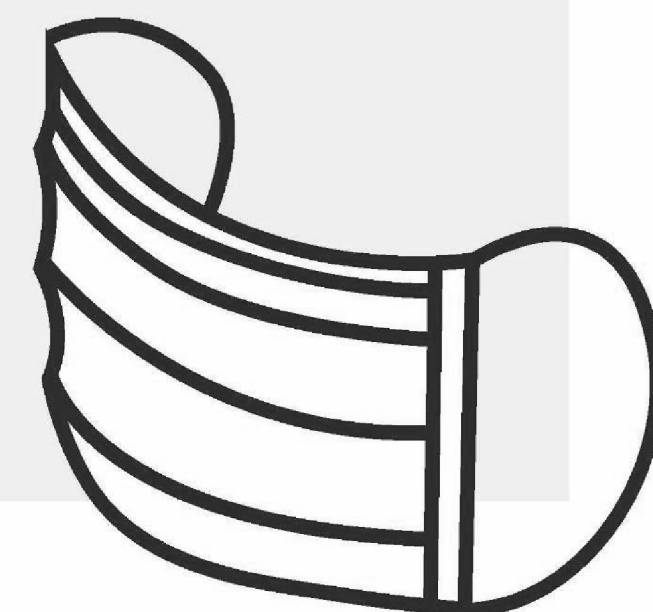

Vervolg eerste probleemstelling

Teveel focus op 'papieren kwaliteit' in plaats van daadwerkelijke productkwaliteit. Voor opschalen nieuwe benadering noodzakelijk

Bekende weg volgeboekt

Internationale partijen met alle CE- certificaten en licenties zijn schaars en vaak maanden vooruit volgeboekt. Via normale kanalen (Nederlandse groothandels) is vrijwel niets beschikbaar en dus zijn directe contacten met fabriek noodzakelijk. CE-certificaten bieden ook geen kwaliteitsgarantie bij niet-staatsbedrijven, door o.a. tekorten aan grondstoffen. Testen is de enige echte garantie.

80-90% van de fabrikanten in China produceert normaliter voor Chinese binnenlandse markt. Hoewel hun product aan alle kwaliteitsvereisten voldoet, mist vaak een certificaat (omdat er nooit reden was om CE certificaten aan te vragen en dit behoorlijke doorlooptijd vergt).

Overschakelen op lokale Chinese partijen i.c.m. testen op kwaliteit kan papieren werkelijkheid vervangen, volume vergroten én kwaliteitsimpuls geven.

Spagaat: gebruik van niet-gecertificeerde spullen toegestaan door inspectie (oordeel aan zorginstelling), maar overheid koopt het niet in.



Private partijen niet in staat tekorten op te lossen

Grote, betrouwbare Chinese fabrikanten hanteren een te grote MOQ voor marktpartijen om te bestellen 10.1.c

Gebrek aan garantie van kwaliteit (geen mogelijkheid tot testen in China) en onduidelijkheid over kwaliteitseisen in NL (RIVM/LCH).

Ongunstige omstandigheden:

- hoge (cash) aanbetalings
- beperkte vrachtopties
- fluctuaties grondstofprijzen
- geen afnamegarantie
- concurrentie met andere staten (ipv bedrijven)

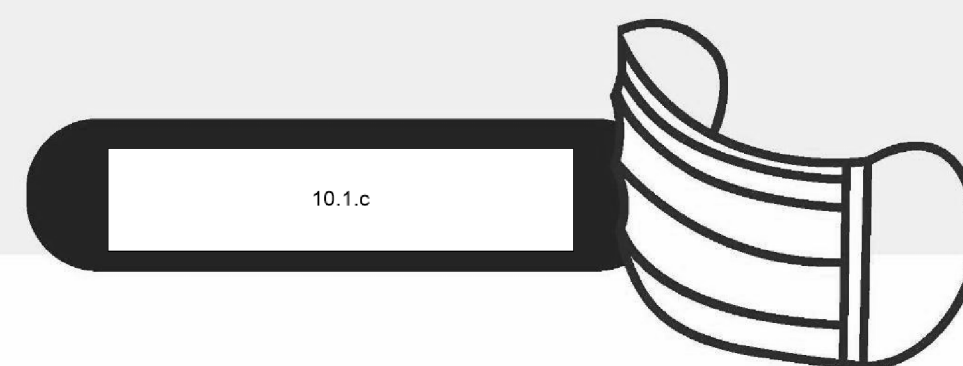

Constant veranderende omstandigheden zorgen voor 'moving target'

Omstandigheden (prijs, beschikbaarheid, exportregelgeving) veranderen met de dag of soms zelfs met het uur (moving target)

Te langzaam handelen betekent daarom niet later aan de beurt komen, maar vaak überhaupt niet aan de beurt komen.

Daadkracht en pragmatisme is essentieel om tekorten op te lossen

Vraag samenleving PBMs neemt nu sneller toe dan overheid kan opschalen met huidige inkoopstrategie. Nieuwe aanvullende strategie noodzakelijk.

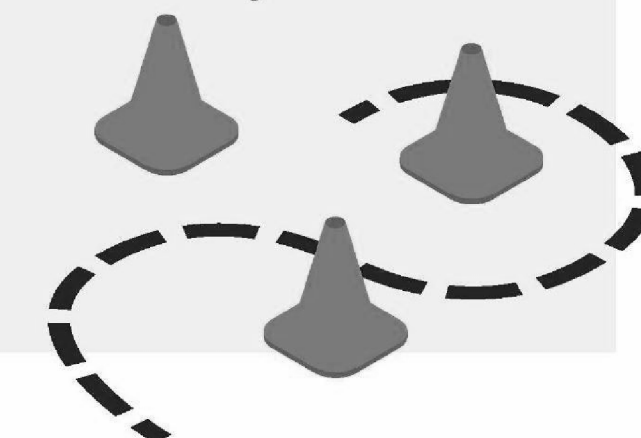

Tweede probleemstelling

Huidige maatregelen leiden tot forse economische en sociale nevenschade



Werkloosheid

40% meer WW-aanvragen.

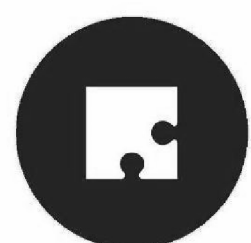

Begrotingstekort

-11,8% (92€ MLD)



Faillissementen

1262 bedrijven en instellingen. *Vanaf juni versnelling verwacht.*



NOW-regeling

100.000 bedrijven (meting 16 april 2020)



Toenemende sociale onrust

Verlies van basisveiligheid en het zich houden aan overheidsmaatregelen.



Eenzaamheid

De helft (49%) van de jongeren in de leeftijd van 18 tot 25 jaar voelt zich eenzamer door de crisis. Een veel hoger percentage dan voor ouderen: (35-49 jaar, 26%; 50-64 jaar, 18%; 65+, 22%).



Psychologische

Corona-crisis verergert de klachten van mensen met psychische problemen.

Noodzakelijk: exit-strategie om weer veilig aan het werk te gaan met mogelijkheid om $R_0 < 1$ te houden.
Concreet handelingsperspectief met noodzakelijke randvoorwaarden voor private sector en samenleving eind mei.

Vervolg tweede probleemstelling

Kunstmatig tekort aan PBM beperkt beleidsopties kabinet mbt versoepelen lockdown maatregelen

Kunstmatig tekort PBM door 'schaarstedenken' in zorg

- Projecties marktvraag in zorg op basis van kunstmatig laag (schaarste)gebruik in plaats van ideaalprotocol (lage inschattingen, dus lage inkoop) houden (zorg)schaarste in stand
- Schaarste in zorg heeft verlamme werking op inkoop buiten zorg: zolang (gepercipieerde) schaarste in zorg bestaat, kopen private partijen niet in uit angst daarmee met zorg te 'concurreren'

Door tekort aan PBM zijn beleidsopties gelimiteerd

- Nieuwe wetenschappelijke inzichten tonen aan dat gebruik mondklappers effectief is om verspreiding tegen te gaan
- Door schaarste ligt voorschrijven mondklappers niet als reële beleids optie op tafel
- Hierdoor blijven ingrijpende lockdown-maatregelen nodig om $R_0 < 1$ te houden
- Zonder 'ijzeren voorraad' kan overheid niet garanderen dat sectoren X weken stabiel kunnen draaien als daarvoor een voorwaarde is dat er voldoende persoonlijke beschermingsmiddelen in voorraad zijn



**Marktvraag naar PBM
is enorm en 'ROI'
positief, maar toch
komt grootschalige
inkoop niet op gang**

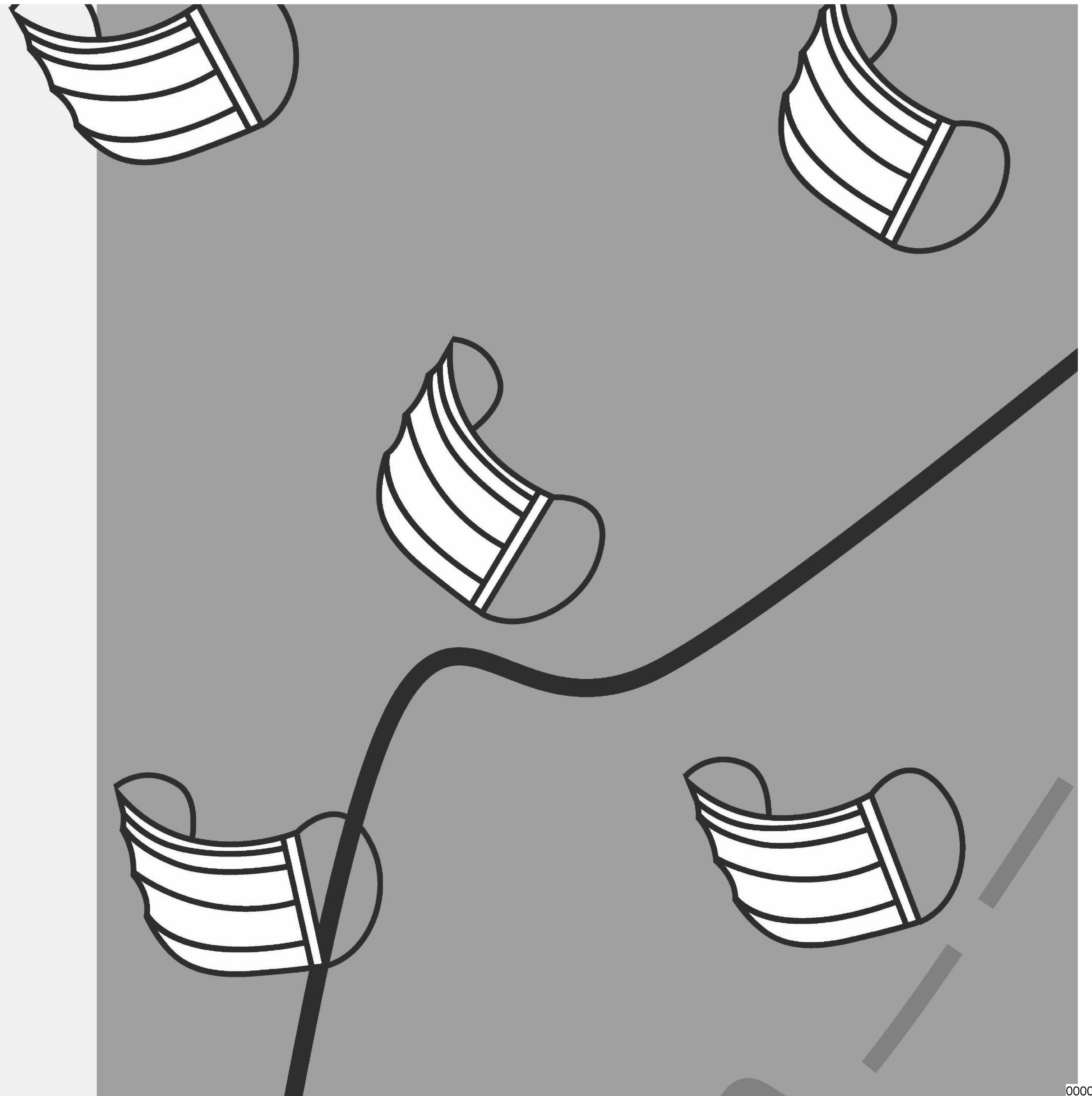

Behoefte PBM in 1,5 meter economie

100M-275M mondmaskers per week nodig om veilige 1,5 meter economie te faciliteren

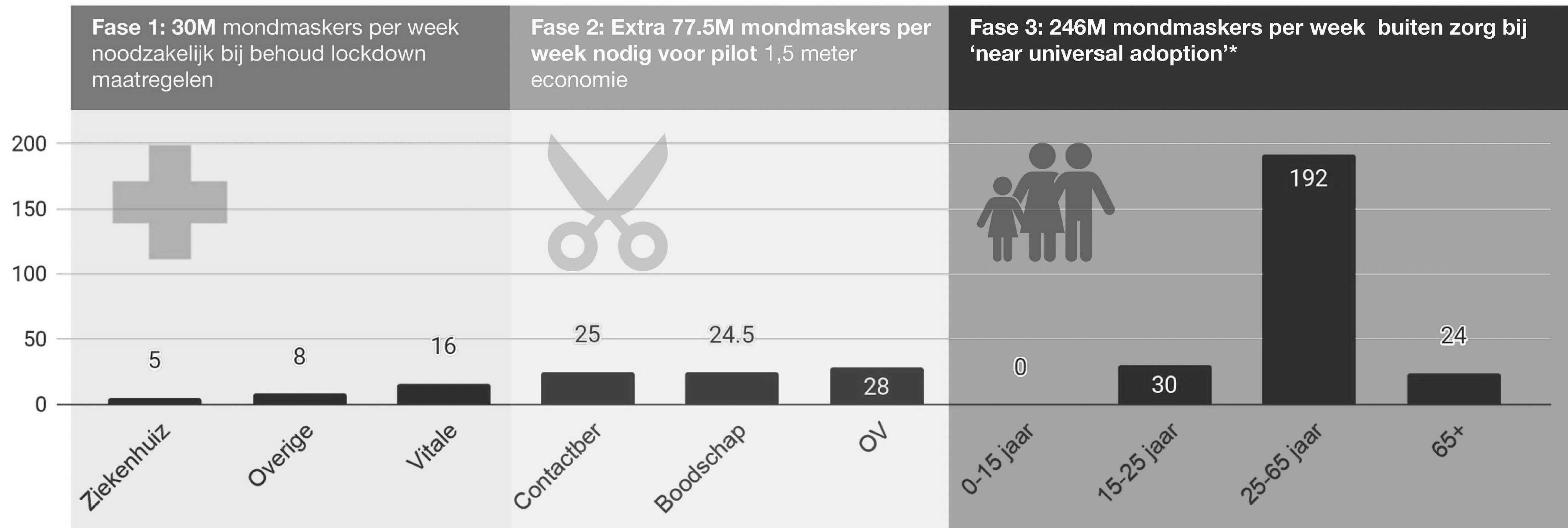

Bronnen:: CBS, LCH, eigen onderzoek

*Assumpties: 0-15 jaar: geen noodzaak; 15-25 2 mondmaskers per dag; 25-65: 3 mondmaskers per dag; 65+ 1 mondmasker per dag

** totaal telt lager op vanwege ontdebbling

Doorrekening

Schaarste houdt aan ondanks duidelijke positieve publieke en private 'ROI'

Kosten lockdown: €92 miljard* op basis van begrotingstekort 2020, kosten private kant economie nog **onbekend**.

Opbrengsten: zowel private als maatschappelijke **ROI** van brede inzet beschermingsmiddelen zijn **positief**.

In NL nog niet onderzocht, in VS** wel.

*Zorg en vitale beroepen moeten hoe dan ook beschermd worden

**https://papers.ssrn.com/sol3/papers.cfm?abstract_id=3567438

Kosten om werknemer in de zorg te beschermen:

circa €0,65 per uur
o.b.v. FFP2, draagtijd
3 uur



Kosten om werknemer buiten de zorg te beschermen:

circa €0,20 per uur
o.b.v. chirurgisch mondmasker IIR,
draagtijd 3 uur

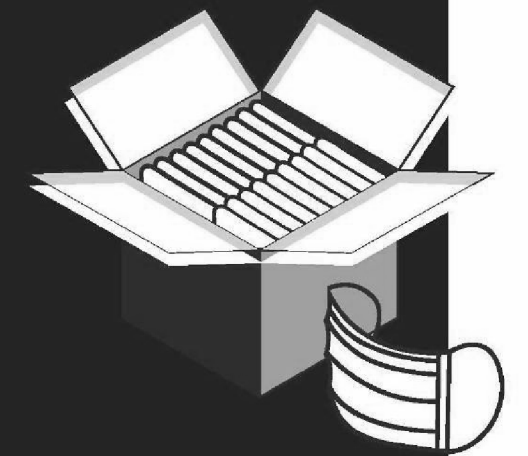

Bij afbouw intelligente lockdown zijn persoonlijke beschermingsmiddelen (handen, mond) cruciaal om $R_0 < 1$ te houden. Kosten huidige maatregelen voor economie vele malen groter dan benodigde investeringen voor opbouwen 1,5 meter economie waarin mensen fysiek en psychologisch veilig terug aan het werk kunnen gaan.

<https://www.rijksoverheid.nl/actueel/nieuws/2020/04/24/begroting-2020-flink-negatief-bijgesteld-een-eerste-beeld>

**Marktfalen vereist
ingrijpen overheid:
omschakeling in beleid
is essentieel**

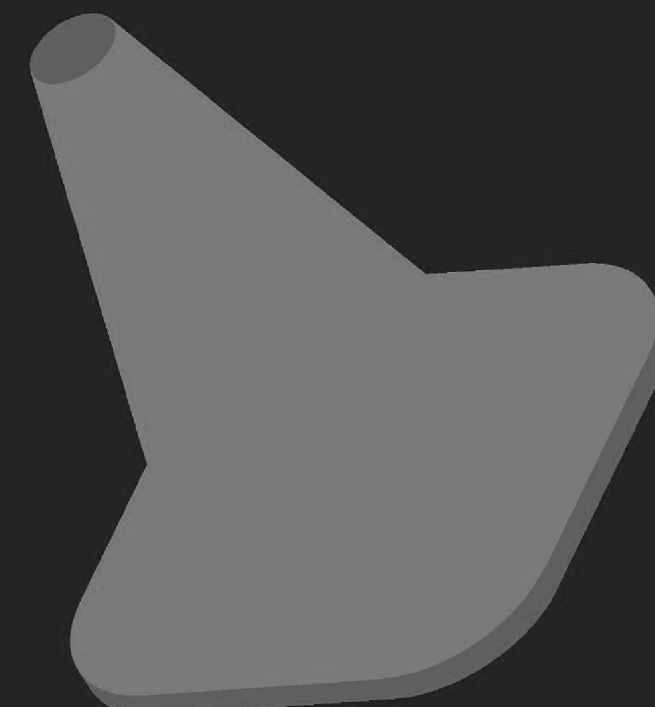
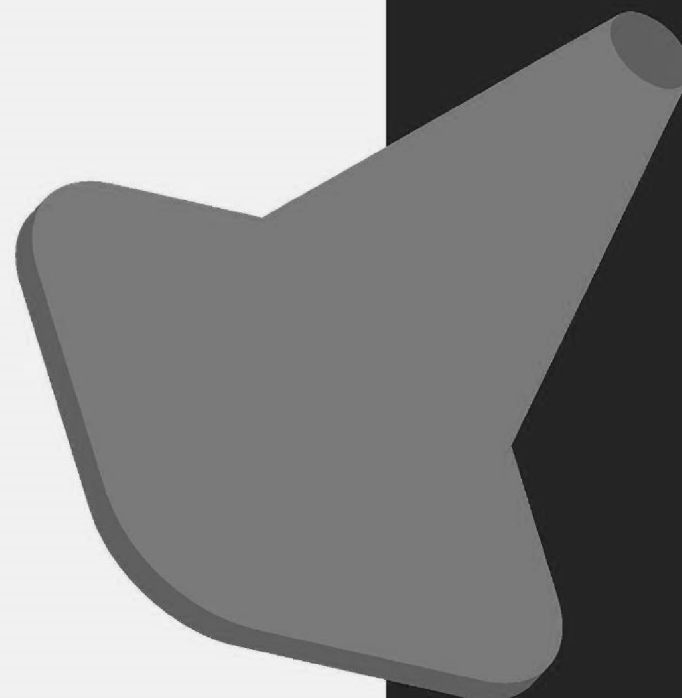
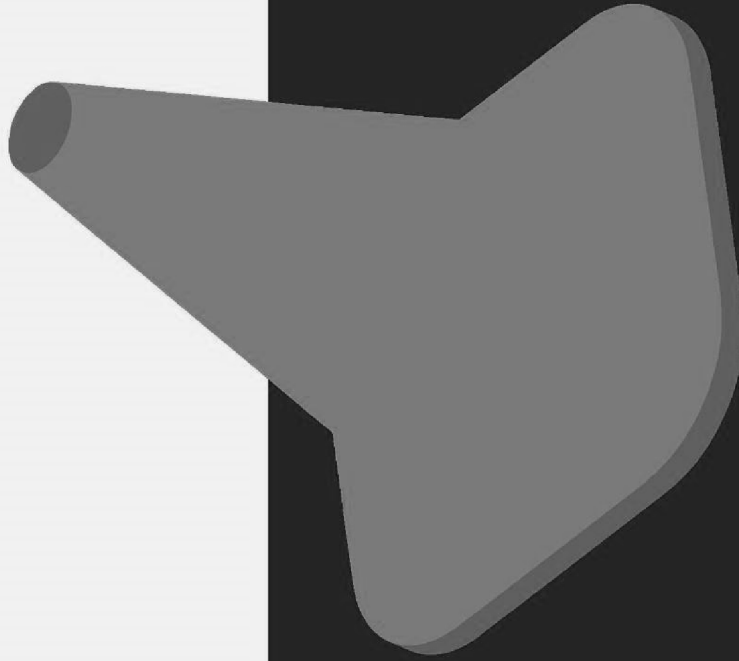

Nauwer samenwerken tussen markt en overheid

Marktfalen en oplossingen

Marktfalen

Grote betrouwbare partijen in China nemen een order voor chirurgische maskers pas serieus met een **MOQ** van enkele tientallen miljoenen. Dit is simpelweg te groot voor marktpartijen. Risico op blijven zitten met restanten is té groot, terwijl er op macro-niveau tekort is. NL is bang voor verstoring marktwerking, maar realiseert zich onvoldoende dat het een competitie in China is tussen landen i.p.v. tussen NLse bedrijven. Nederland moet eensgezind inkopen met stabiele leverprogramma's (zoals bijv. Duitsland en Frankrijk al doen).

Organisaties durven niet direct in China in te kopen door gebrek aan expertise en protocollen. **Risico** op slechte spullen is per lading te hoog (circa 10-15%). Er zijn daarnaast veel risico's: wekelijks wijzigende exporteisen, valutarisico's, beperkingen in de luchtvaart etc. 'Normale' kanalen zijn onvoldoende beschikbaar / toereikend om snel op te schalen - er is simpelweg teveel risico. Gevolg ervan is dat er weinig sprake is van voorinkoop, voorraadvorming en bijbehorende voorfinanciering.

De overheid koopt via het Landelijk Consortium Hulpmiddelen persoonlijke beschermingsmiddelen in. Op basis van een benchmarkonderzoek wordt d.m.v. een **subsidie** de marktprijs omlaag gebracht tot een lagere verkoopprijs. Hiermee wordt de overheid het preferred kanaal voor de zorg als goedkoopste partij, ipv als supplier of last resort. Dit is goed voor de zorg (lagere prijs), maar slecht voor de markt. Niemand durft grotere voorraden naar NL te halen omdat je per definitie duurder verkoopt dan de overheid.

Oplossing

Bundelen van inkoopkracht als land met betrouwbare supply chain inclusief kwaliteitsgaranties. Laat **overheid functioneren als actieve koper** in het buitenland, en als facilitator van een interne markt.

Praktisch: laat een door de overheid aangewezen partij zéér forse orders plaatsen bij fabrieken die door marktpartijen worden aangewezen als kansrijk (license to operate). Haal de spullen gezamenlijk naar NL. Verdeel via centraal magazijn (marktpartij) voorraden tegen inkoopprijs naar marktpartijen. Zorg voor centrale testfaciliteiten zodat pas na controle op productkwaliteit producten verder verkocht kunnen worden. Laat vanaf daar e.v. weer marktwerking toe (opslag/marges/distributie etc) zodra acute schaarste voorbij is.

Staat kan optreden als facilitator, waarmee marktpartijen in Nederland kunnen inkopen en een verdere interne markt kan worden gecreëerd. Dit voorkomt ook woekerhandel. Een centrale stroppenpot faciliteert de gehele markt en voorkomt dat foutieve ladingen mondklappers rond blijven zwerven. Het percentage verkeerde bestellingen kan significant omlaag door kennis en testfaciliteiten te ontwikkelen in China, geleid door NLse testlabs obv overheidsprotocollen.

Voorstel: **afnamegarantie van overheid** voor partijen als *buyer of last resort* tegen prijs X en maximaal volume Y, mits aan bepaalde duidelijke kwaliteitseisen voldaan is. Door dit risico af te dekken ontstaat ruimte om zowel te handelen met zowel betrouwbare grote fabrieken als kleine innovatieve fabrieken die hoge kwaliteit leveren en durft men vooruit in te kopen.

Er zijn twee opties:

1. Duidelijk verschil in de markt aanbrengen tussen de zorg en de niet-zorg. Overheid stelt **MSRP** vast en vraagt onafhankelijke derde partij om maximale marge te vragen (zie bv. supermarkten België).
2. Gelijk trekken van voorwaarden in zorg en niet-zorg. Daarmee zou het ministerie van Economische Zaken net als het ministerie van VWS een verkoopprijs vaststellen en het verschil met de inkoopprijs subsidiëren via een tevoren vastgestelde importpartij (in zorg: Mediq). Zo ontstaat een **level playingfield** voor leveranciers. Nadeel: duurder en ingewikkelder. Voordeel: overheid faciliteert en coördineert duidelijk de markt.

Omschakeling in beleid

Van schaarstedenken naar maximale inkoop

Schaarstedenken

Uitgangspunt:

maximaal gebruikmaken van beschikbare goederen (eerlijk verdelen van taart)

Schaarstedenken heeft **afremmend effect**:

- Gebruiksprotocollen op basis van schaarste (onveilig) in plaats van maximale bescherming
- Projecties op basis van kunstmatig laag (schaarste)gebruik in plaats van ideaal protocol (lage inschattingen, dus lage inkoop)
- Schaarstedenken wordt self fulfilling prophecy als het dient als verhullend 'excuus' voor gebrek aan daadkracht op PBM markt

Maximale inkoop

Uitgangspunt:

maximaal vergroten van hoeveelheid beschikbare goederen om maximale bescherming te garanderen (taart vergroten, zodat er genoeg is voor iedereen)

Maximale inkoop heeft markt herstellend effect:

- Interne Nederlandse markt in PBM's komt op gang met centrale NLse kwaliteitsgarantie
- Overschot drukt prijs en zet woekeraars buitenspel
- Voorraadvorming geeft beleidsopties voor afbouw lockdown (je houdt het gegarandeerd X weken vol met Y hoeveelheid spullen)

Maximale voorinkoop om DIY te voorkomen

**Hulptroepen biedt
oplossing: volledig
gecontroleerde
supply chain en
distributienetwerk
kan aan gehele
vraag Nederland
voldoen**

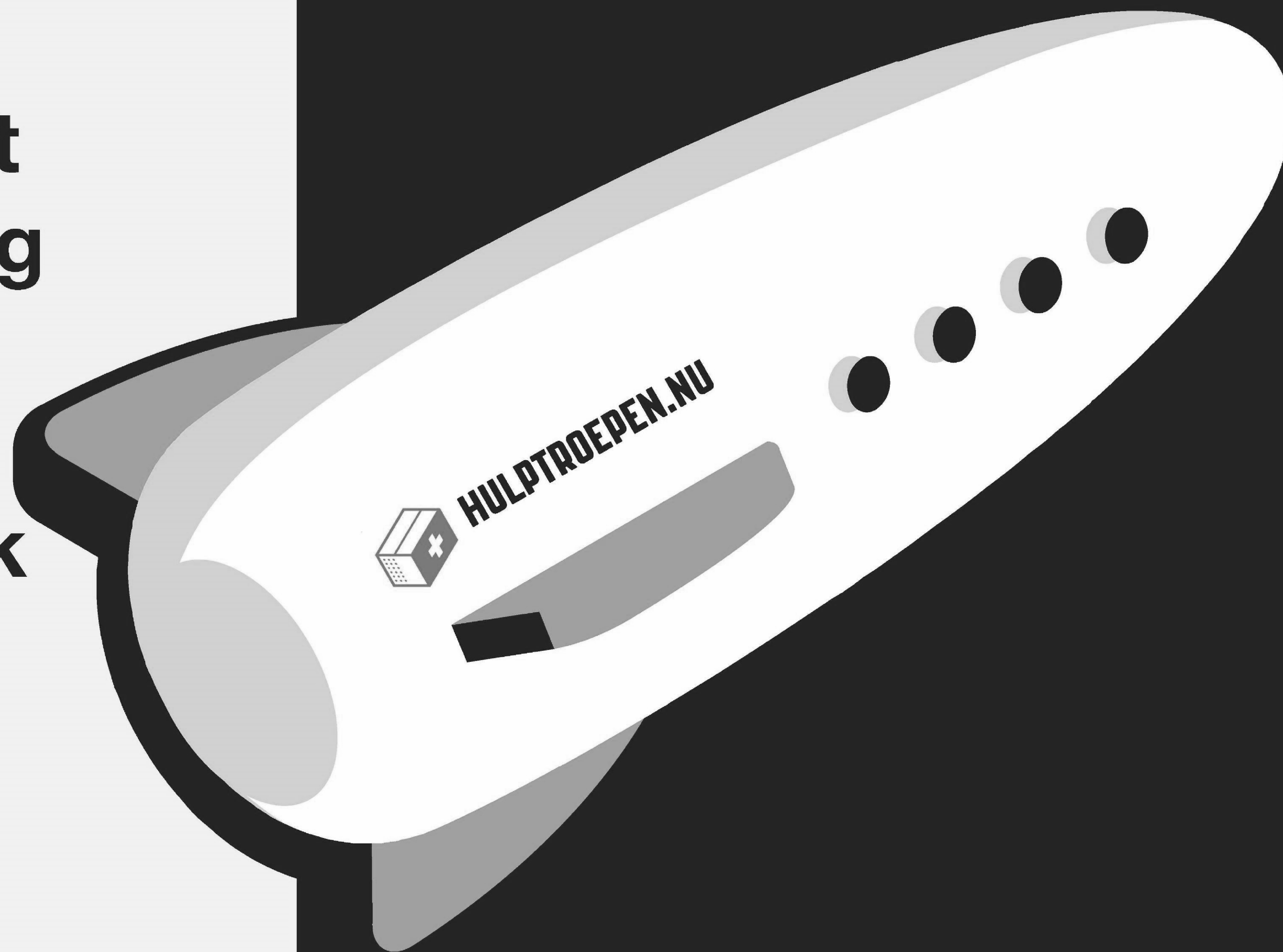

Deur-tot-deur oplossing

Hulptroepen zorgt met partners voor volledig gecontroleerde supply chain

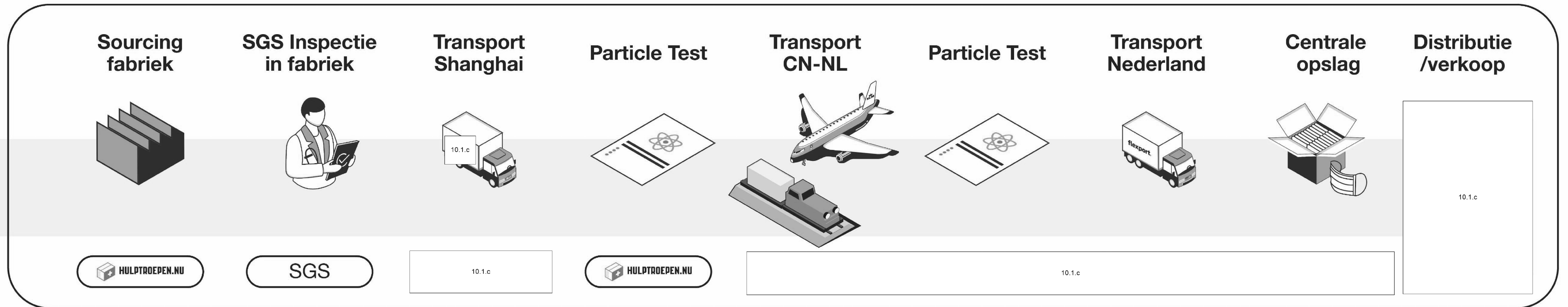

Onze partners in dit initiatief zijn geselecteerd op **kwaliteit, snelheid, flexibiliteit, betrouwbaarheid** en **dienstbaarheid**:

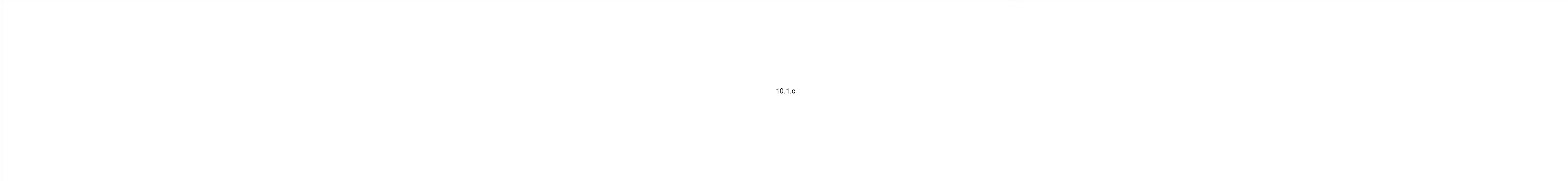
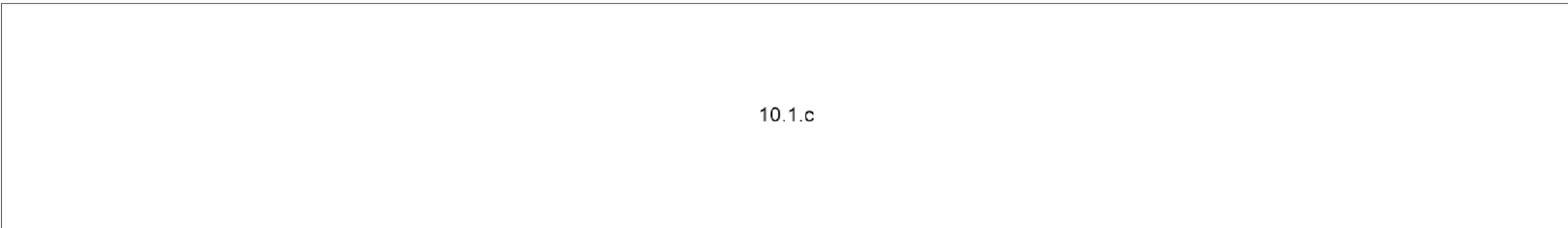

Doorlooptijden

Optie A. Hulptroepen Alliantie door-to-door AIR

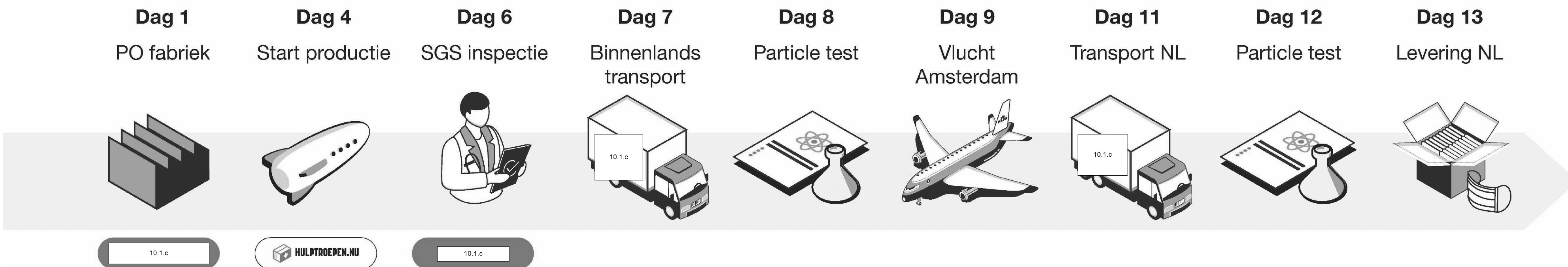

Optie B. Hulptroepen Alliantie door-to-door TRAIN

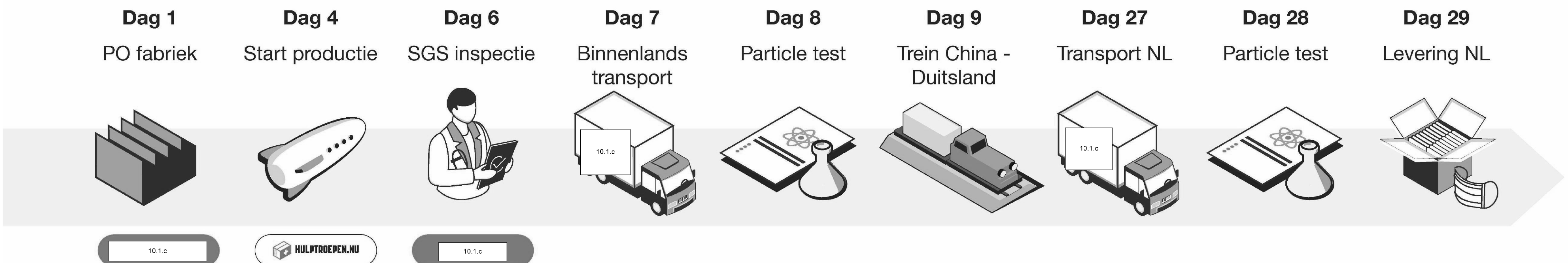

AIR

100M maskers per week

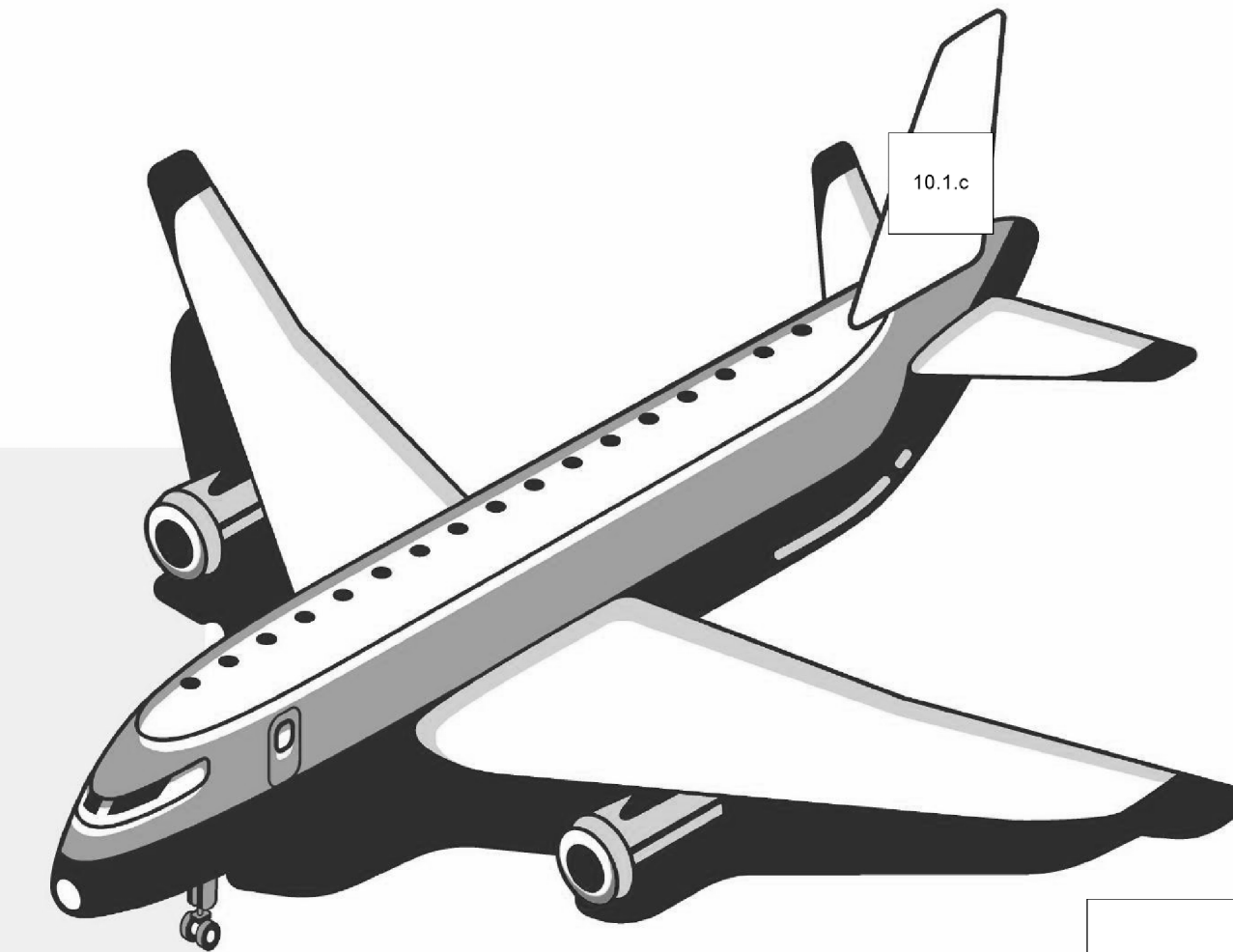

Volume van 100 miljoen chirurgische maskers = ca. 4,000 m³

- **Cargo** plane volume = ca. 600 m³ = 15M chirurgische maskers
 - charter kost ca:
- **Combi** plane volume = ca. 230 – 250 m³ = ca. 5,5 – 6,3M chirurgische maskers
 - charter kost ca:
- **Passenger** plane volume = ca. 130 – 180 m³ = ca. 3 – 4,5M chirurgische maskers
 - charter kost ca:

vliegt ca. 10x p.wk op Shanghai momenteel, ca. 4x per week op Beijing.

Nodig voor 100 miljoen maskers:

- 7 x Cargo per week
- Of 17 x Combi's per week
- Of 25 x Passengers per week
- Of combinatie. Ook hier geldt: bundeling van inkoop geeft cargo-opties. Voorspelbaarheid van de rotaties i.c.m. leverprogramma's maakt dat speciale charters gehuurd kunnen worden.

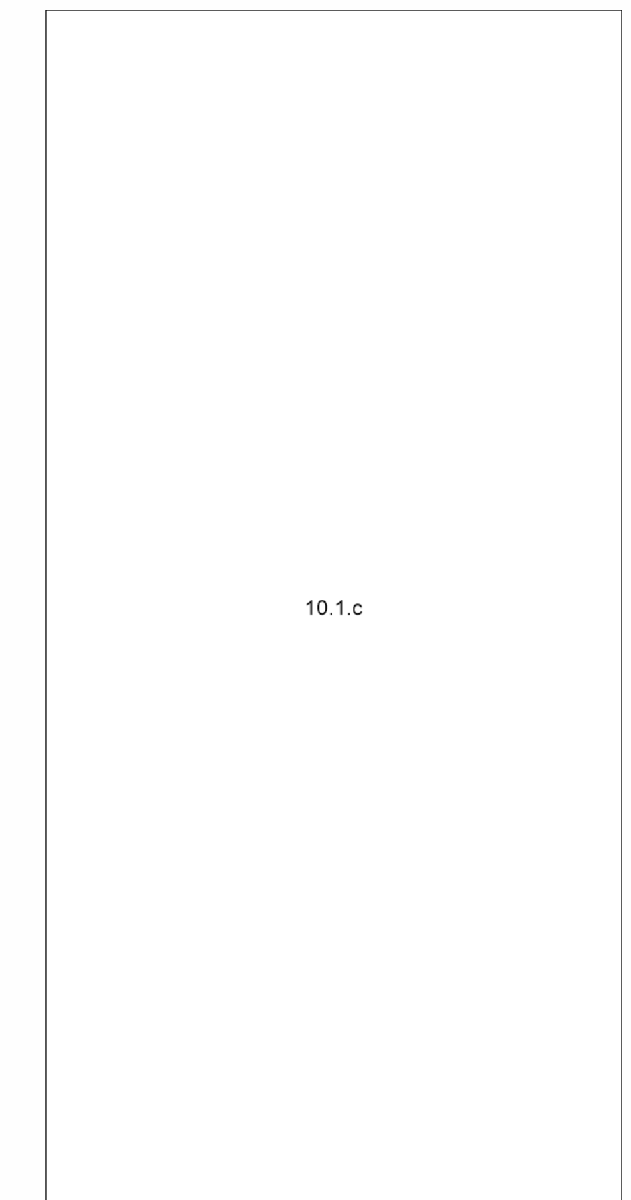
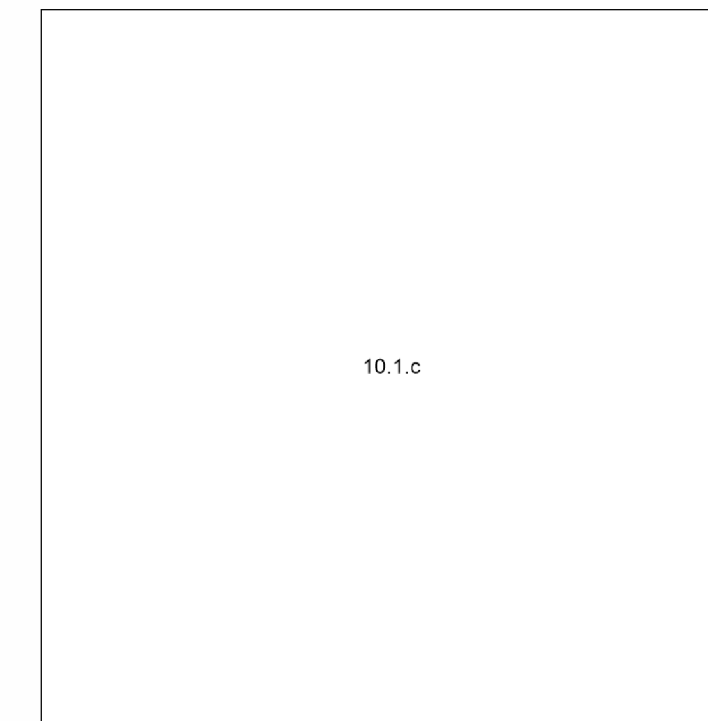

TREIN

Besparing van ca. €6M per week

10.1.c vs 10.1.c p.st.

- 40FT HQ container : ca 1,5M mondmaskers;
- Kosten per container ca 10.1.c euro door to door;
- Kosten per masker ca 10.1.c versus ca. 10.1.c met luchtvracht;
- Significante besparing voor eindgebruiker en overheid;
- Transittijd : ca. 16 dagen trein vs ca. 4 dagen lucht;
- Ontlast de enorme druk op Shanghai als global hub voor PBM's;
- Flexport heeft ervaring met deze treinverbinding;
- Trein komt nu weer op gang nu dat Wuhan weer enige tijd open is.
- min. 2 x per dag departures

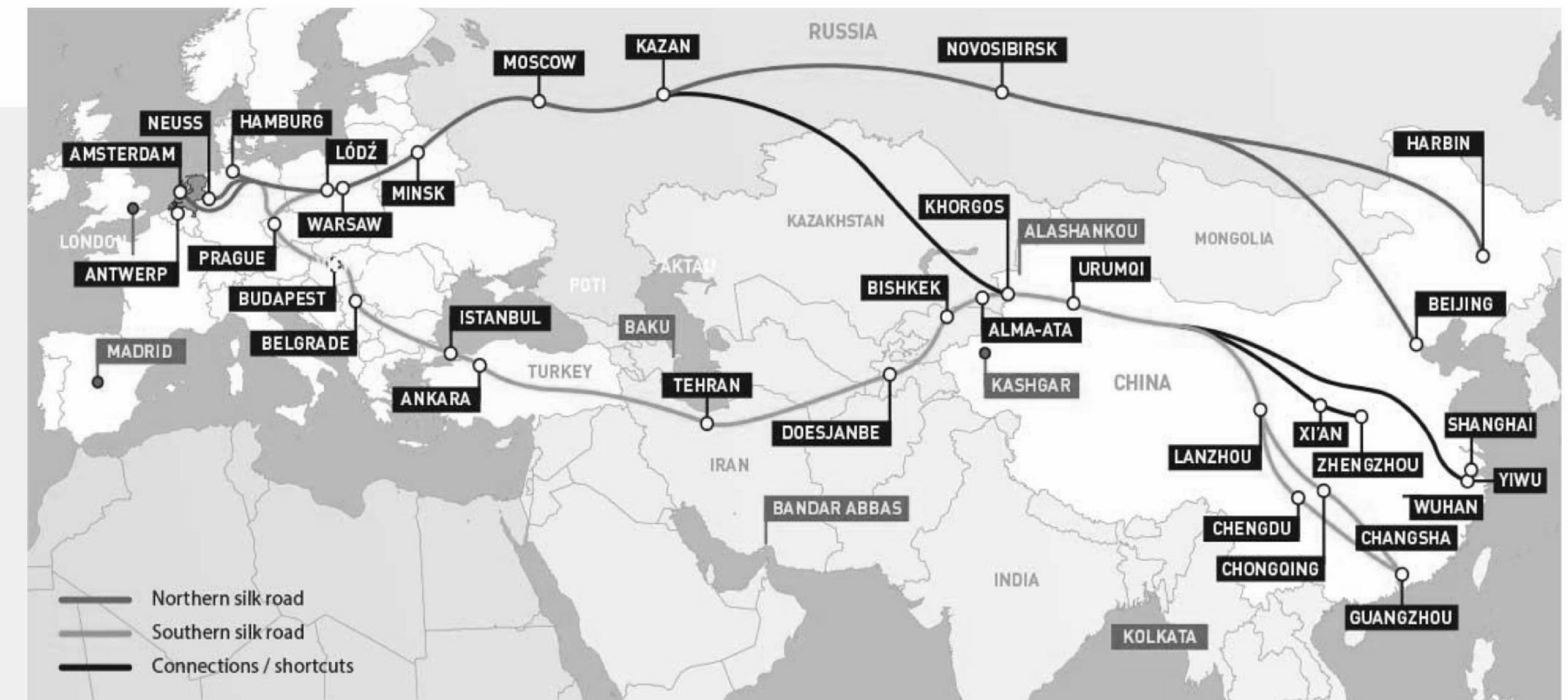
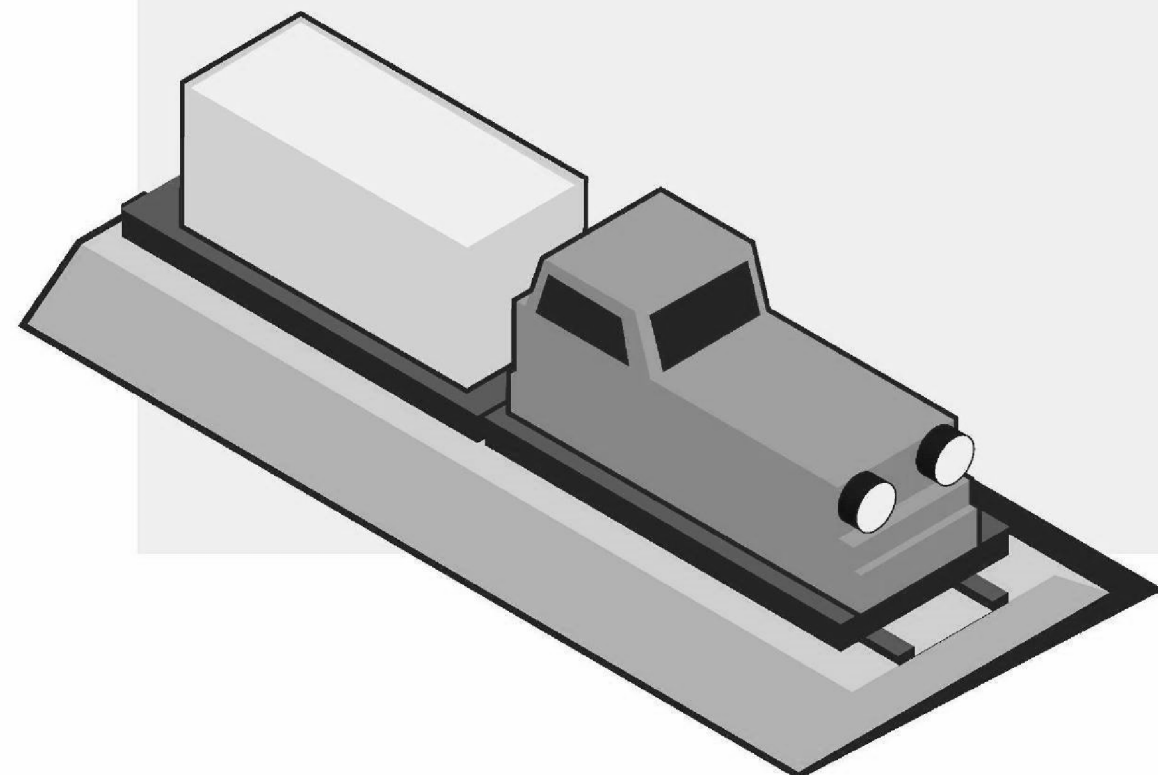

Rail Freight Schedule

Option	Train route	Truck lead time from factory to rail port	Cut Off	Train ETD	Transit time from train departure to Duisburg	Transit time from Duisburg to Rotterdam	Transit time door to door
A	Xian – Duisburg	3 days	3 days before departure	daily departure	15 - 18 days	2 working days (incl. customs formality)	23 - 26 days
B	Chongqing – Duisburg	3 days	3 days before departure	every Thu, Sat	16 - 18 days	2 working days (incl. customs formality)	24 - 26 days
C	Wuhan - Duisburg	2 days	3 days before departure	every Thu, Sat **	16 - 18 days	2 working days (incl. customs formality)	23 - 25 days

* Truck lead time in China is based on Shanghai area.
 ** Wuhan may increase train frequency in Jun.
 *** If container being selected to have export customs inspection may cause the delay.

Controle over transport

VIRTUAL OPERATIONS CENTER

- Fabrikanten melden zendingen online aan;
- Documenten online zichtbaar;
- Zendingen worden real-time getraceed van origin t/m destination;
- 2.000 medewerkers;
- Kantoren, warehousing, transport in China, USA, NL.
- 24/7 uur bereikbaar.

The screenshot displays a shipping management interface. At the top, there's a navigation bar with '10.1.c' and a search bar. The main header shows 'Shipments > FLEX-265685' and lists PO numbers: PO 4587, PO 3477, PO 3091, PO 3865, PO 3762. Below this, there are tabs for 'Activity', 'Shipment Details', 'Documents', 'Products', 'Purchase Orders', 'Quotes', and 'Invoices'. A 'Viewable By' dropdown is set to '3 Parties'. A message input field is present with a 'Send Message to Shipper, Flexport' button. The main content area shows a message from 'Ela Lasic' at 7:49 am, Nov 21 PST, stating: 'Your shipment, PO 4587, PO 3477, PO 3091, PO 3865, PO 3762, has been selected for a U.S. Customs X-ray examination before it can be released for delivery. This process will typically delay a shipment from 1 - 3 business days and the examination charge will be passed to you directly. Please know that this is common practice and should not be a major area of concern; you can read more about customs exams here: #help-30. Help - 30: Customs Exams: What to Expect. If your shipment has been flagged for a U.S. Customs exam, here's what you can expect in the way of delays and fees. Please let me know if you have any additional questions!'. A reply from 'Sharon Johnston' at 8:00 am, Nov 21 PST, says: 'Thanks for the update, Ela. We need this product as soon as possible. When can we have can I have an update on when the container will be available?'. A final reply from 'Ela Lasic' at 8:13 am, Nov 21 PST, says: 'Hi Sharon, noted on the urgency. I will follow up with Customs first thing tomorrow morning for an update.' On the right side, there's a map showing the shipping route from 'Shanghai, China' to 'Los Angeles, CA'. The 'Route Details' section lists: 'Maxine Garment - Shanghai', 'Shanghai, China' (Port 57035, Delivered: Oct 28, 2019 CST, Departed: Nov 1, 2019 CST, Carrier: ONE - Ocean Network Express, Tracking #: 033E, Vessel: YM MOBILITY), 'Los Angeles, CA' (Port 2704, Estimated Arrival: Nov 22, 2019 PST, Tracking #: 033E, Vessel: YM MOBILITY, Estimated Pick-Up: Nov 26, 2019 PST), and 'Studio Apparel'.

10.1.c

Controle over distributie

10.1.c

Bekend en vertrouwd online platform

- Early innovator ism Hulptroupen voor de zorg in Nederland;
- 88.000 m2 warehouse;
-
- Vandaag besteld is overmorgen in huis.
- Administratieve en fiscale afhandeling

10.1.c



10.1.c

10.1.c

Distributie consortia

Landelijke dekking



Supermarkten



Drogisterijen



Kappers



OV



Ministerie van Defensie

- Ministeries
- Veiligheidsregio's
- Provincies
- Gemeentes
- Waterschappen
- UWV
- Overige overheidsinstans

LANDELIJKE DEKking VIA CONSORTIA & BRANCHEVERENIGINGEN

Beschikbaarheid van mondkapjes “op elke hoek van de straat” is een voorwaarde om gebruik te faciliteren.

Level playing field door MSRP (minimale adviesverkoopprijs) opgelegd door Rijksoverheid

Inkoop op basis van duidelijke kwaliteitseisen en afnamegarantie overheid “**Buyer of Last Resort**”

Onderlinge concurrentie niet op prijs, maar enkel op kwaliteitsverschillen:

- **goed** (test resultaat gehaald, chinese standaard)
- **beter** (test resultaat gehaald, CE standaard)
- **best** (test resultaat gehaald, merk zoals 3M)

Quality control

Testen, testen, testen

Voordat er bestellingen worden geplaatst in China worden alle samples getest door

10.1.c

10.1.c

Mondmaskers testen volgens een officiële NEN-testinstallatie is niet mogelijk in Nederland. Wel hebben we een betrouwbaar alternatief gevonden.

10.1.c

De aanpak en het onderzoek is toonaangevend geweest rondom het testen van gesteriliseerde mondmaskers. De onderzoekers overleggen regelmatig met TNO en VWS over de resultaten.

Hulptroepen heeft eigen particle testers gekocht die in bruikleen zijn gegeven aan

10.1.c

om hun testcapaciteit te vergroten. Daarnaast zijn ook eigen FIT-testapparaten aangeschaft.

Dezelfde machine staat inmiddels in Shanghai, waar binnenkort ook de kwaliteit in China mee getest kan worden. De resultaten zijn met elkaar vergelijkbaar.

Test Cyclus

1. samples testen op eigen apparatuur
2. verificatie beste resultaten door een tweede onafhankelijke meeting door

10.1.c

3. SGS inspectie op elke inspectie voordat deze de fabriek verlaat
4. testen van elke productie batch in China voordat deze op transport naar NL gaat
5. testen van elke productie batch in Nederland voor uitlevering

Resultaten van samples worden vergeleken met inmiddels meer dan 600 samples

Meer informatie over de test-opzet : <http://www.misit.nl/>



10.1.c

Capaciteit Hulptroepen

Hulptroepen kan binnen 3-6 weken structureel aan gehele vraag Nederland voldoen

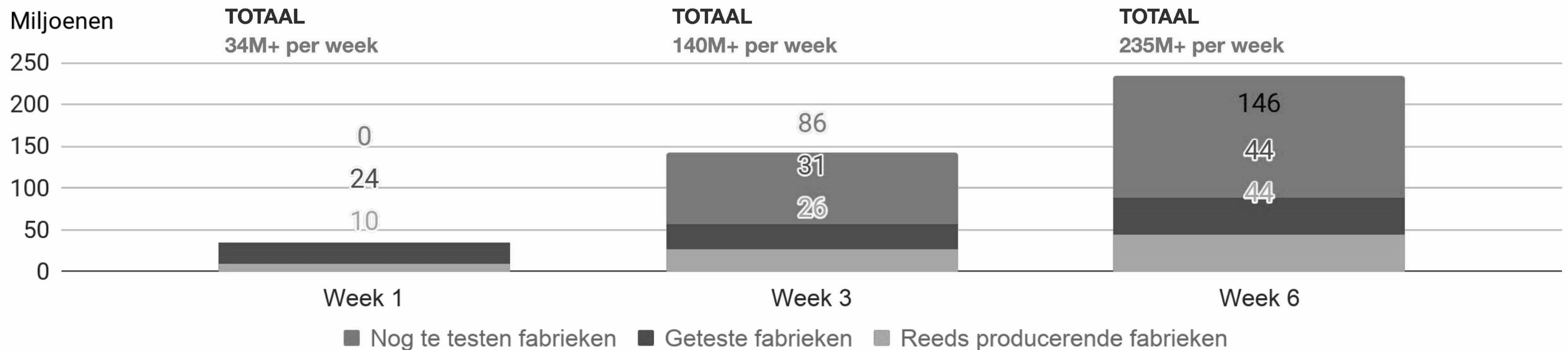

Conclusie

- Er is fundamenteel géén schaarste in de markt van PBM's, mits je pragmatisch te werk gaat
- Er kan relatief snel opgeschaald worden binnen de huidige capaciteit
- Binnen 14 dagen kunnen genoeg fabrieken opgestart worden om NL beschermd te laten werken
- Vanuit pilot kan heel snel opgeschaald worden

Risico's

Reëel risico op permanent tekort PBM bij traag handelen

Concurrentie

Door opschalen bestellingen Europese landen en mogelijke verplichtstelling in VS dreigt Nederland achteraan in de rij te komen te staan. Verwachte tijdsframe: 1-2 weken.

Grondstoffen

Door wereldwijde vraag dreigt een tekort aan grondstoffen.
Grote conglomeraten slaan meltblown fabric in als investering. Dit vraagt om voorraadvorming zodat uitlevering geen gevaar loopt.

(Tweede golf) China

Tweede golf van virus in China zou kunnen leiden tot totaalverbod op export PBM. Relatie China-NL vraagt daarnaast permanente aandacht.

Nederland dient snel te handelen en een ijzeren voorraad aan te leggen om risico's op totaal tekort af te wenden

Productgamma

Naast mondkmaskers ook andere persoonlijke beschermingsmiddelen beschikbaar



Beroepsgroeppakketten

Afhankelijk van het beschermingsprotocol per beroepsgroep, kunnen er PBM-pakketten worden gemaakt die als zodanig zijn te bestellen. Spullen kunnen in eigen verpakkingen etc

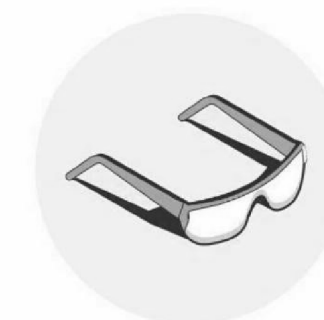
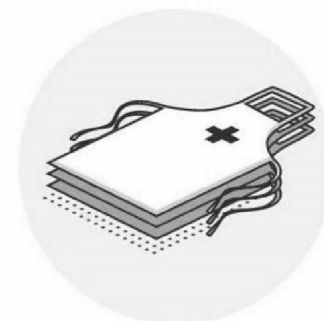

PBM's

- Mondmaskers
- Desinfectant
- Isolatiejassen
- Schorten
- Squat-brillen
- Spatkappen
- Nitrile handschoenen

Distributie

Losse items worden in NL centraal verzameld. Pakketten met gebruiksaanwijzing & beschermingsprotocol kunnen aan bestaande (retail / e-commerce) distributiekanaalen worden aangeboden.

**Publiek-private
samenwerking: als
eenheid naar buiten,
marktwerking binnen
Nederland**



V N O N C W

MKB
Nederland

Distributie-opties

Hybride model publiek-private samenwerking als voorkeursoptie

Voorkeursmodel

1. Laat de markt haar werk doen

Voordelen

- Bestaande distributiekkanalen
- Groot netwerk voor inkoop in China

Nadelen

- Geen schaalvoordeel bij inkoop in China bij concurrentie tegen Staten
- Beperkte controle kwaliteit en conformiteit
- Risico op prijs- en aanbodsfluctuaties
- Nederlandse partijen beconcurreren elkaar om essentiële goederen

2. Centrale inkoop overheid (bv. via Defensie of LCH)

Voordelen

- Potentieel schaalvoordeel
- Aansluiting bij protocollen RIVM en centrale kwaliteitscontrole

Nadelen

- Geen bestaande distributiekkanalen
- Beperkt netwerk & capaciteit inkoop
- Bureaucratie verlaagt handelingsnelheid

3. Hybride model (PPS)

Combineert voordelen van markt en centrale inkoop:

- Gebruik schaalvoordeel en centrale kwaliteitscontrole voor 'buitenmarkt'
- Privaat netwerk en publieke garantie creëert mogelijkheid tot ijzere voorraad
- Private kanalen voor fijnmazige distributie binnen Nederland

Publiek-private samenwerking

Scheiding inkoopmarkt en verkoopmarkt: rol voor Staat bij inkoop, markt regelt verkoop & distributie

Inkoopmarkt: marktfalen maakt publiek-private samenwerking noodzakelijk

- Maak financiering voor private partijen mogelijk door afnamegarantie te geven
- Duidelijke objectieve kwaliteitseisen en sectorprotocollen
- Betrouwbare wederpartij voor fabrieken (license to operate)
- Coördinatie van vraag en aanbod (via facilitering cleanroom)
- Politiekbestuurlijke richtinggevende uitspraken over faciliteren van economie
- Schroom wegnemen bij private partijen om voor de niet-zorg in te gaan kopen
- Campagnes rondom gebruik en inzet persoonlijke beschermingsmiddelen
- *Mogelijk: subsidiëring en/of vaststellen adviesprijs*

Verkoopmarkt: laat dit aan private partijen over

-
- Teststraat opzetten + beveiliging.
- Na opschalen e.v. extra distributiecentra toevoegen (qua footprint niet per sé nodig overigens).
- Voor B2B-verkoop in lagere aantallen opzetten webshop (b.v. te organiseren per sector)
- Cleanroom om vraag/aanbod af te stemmen
- Accountantscontrole op marges
- Partijen om te benaderen na pilot:

zodat versneld mensen spullen kopen/organiseren

**Advies: begin zsm met pilot voor meest urgente sectoren:
'zet eerste 100M stuks in Nederland' en gebruik levertijd om verdeling te bepalen**

Obstakels & Remedies

Obstakels	Remedie
Productspecificaties	Versnelling sectorprotocollen & aansluiten bij RIVM-protocollen. Uitgaan van IIR (90%) en FFP2-maskers (10%).
Gebruiksaanwijzingen (hoe lang, hoe op te zetten etc)	Duidelijke instructies op verpakkingen (door middel van instructie video's) en ondersteunende campagnes.
Verschil noodzakelijk en optioneel gebruik (bij schaarste)?	Voorkomen van schaarste, opbouw strategische reserve om bij logistieke hick-ups door te kunnen blijven leveren.
Restpartijen	Afnamegarantie overheid. Wordt het niet verkocht, dan ontstaat een strategische voorraad. Deze voorraad kan gebruikt worden of in het buitenland verkocht of weggegeven worden.
Bureaucratie	Geef marktconsortia en privaat initiatief de ruimte
Marktdata (matchen vraag- en aanbodzijde)	Geef een derde trusted party (bv McKinsey) een rol als cleanroom om vraag en aanbod te matchen.
Opbouw organisatie	<div style="border: 1px solid black; padding: 5px; text-align: center;">10.1.c</div>

Vervolgstappen

Beslissingen & vervolg

Wat Hulptroepen kan bieden

Wij kunnen met Hulptroepen een volledig gecontroleerde supply chain bieden van fabriek in China tot de deur in Nederland, inclusief eigen kwaliteitstest op elke batch. Binnen enkele weken is van schaarste geen enkele sprake meer, waardoor de zorg goed beschermd is en ook voor de rest van Nederland alle beleidsopties op tafel liggen. We bieden deze spullen i.s.m. de Rijksoverheid aan de markt aan voor het opstarten van de economie. Bestaande marktpartijen kunnen direct afnemen en zelf distributie naar klanten voor rekening nemen.

Wat wij nodig hebben

Het enige wat voor Hulptroepen nodig is, is een afnamegarantie van de overheid als 'buyer of last resort', mits aan bepaalde harde, objectieve vereisten voldaan is. Op basis hiervan kan zelfs de volledige operatie privaat worden gefinancierd. Met pilot kan binnen week gestart worden.

Gaan we 100 miljoen+ mondmaskers IIR naar NL halen?

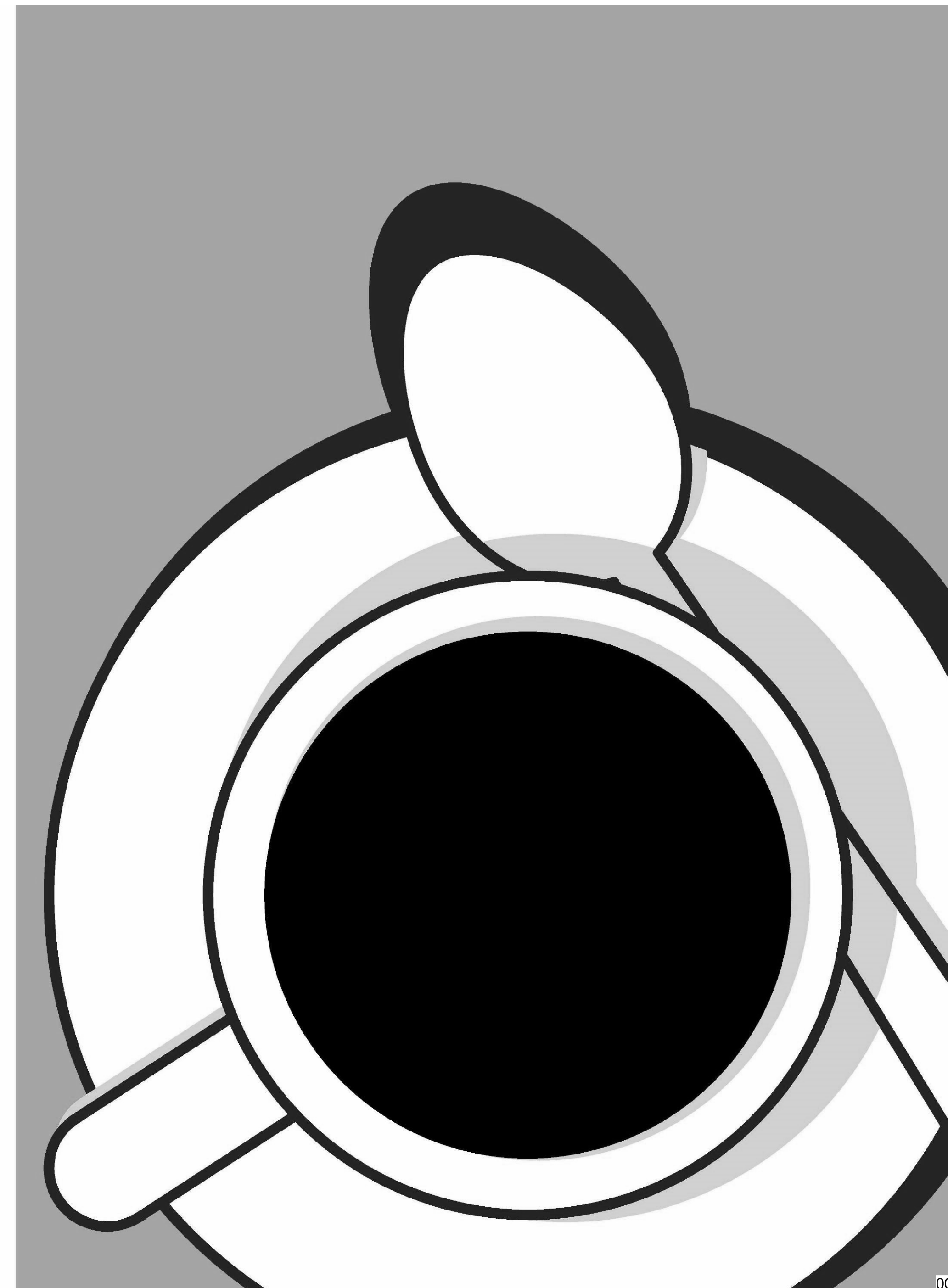



HULPTROEPEN.NU
HULP VOOR DE ZORGHELDEN

Bedankt!



Hulptroepen Alliantie

Stichting Hulptroepen Alliantie: 77713761

Hulptroepen Alliantie B.V.: 77714806

Relief Goods Alliance B.V.: 77836464

Onze organisatie beschikt over algemene voorwaarden, vrijwilligersovereenkomsten en noodzakelijke verzekeringen.



Chirurgisch mondneusmasker Type IIR

- TYPE IIR. EN 14683
- CE-gecertificeerd
- Niet vochtdoorlatend
- Prijs per stuk: € 0,91

Kies je aantal

100

200

300

1000

2000

91,16 incl. 21% btw 75,34 excl. 21% btw

✓ Op voorraad, binnen 2 dagen bezorgd

Bestel nu

Het is niet mogelijk dit product te retourneren



KN95 Ademhaling- beschermingsmasker

- Type KN95
- CE-gecertificeerd
- Filtration rate: groter dan 94%
- Prijs per stuk: € 3,43

Kies je aantal

100

200

300

1000

2000

1091596

00010